

SAM4s

SAM4s ER-900 Serie

Bedienungs- und Programmieranleitung



Abbildung zeigt die ER-920 mit Dallas Schloß.

Alle Angaben unterlaufen einer stetigen Anpassung und können ohne Ankündigung verändert werden.

©2016 Multi Data Wedemann Vertriebs GmbH
ER-900 Handbuch Version 1.01

ACHTUNG!

Das von Ihnen erworbene Produkt enthält eine Lithium Batterie. Diese Batterie ist recycelbar. Unter Berücksichtigung der gesetzlichen Bestimmungen ist es unter Umständen nicht erlaubt, diese Batterie über den Hausmüll zu entsorgen. Bitte informieren Sie sich bei den zuständigen Behörden über die ordnungsgemäße Entsorgung.

WARNUNG

Dies ist ein KLASSE A Produkt. In häuslicher Umgebung kann dieses Gerät in seltenen Fällen Funkstörungen verursachen, gegen die dann entsprechende Maßnahmen vorgenommen werden müssen

Bestimmungen für die Service Fachwerkstatt



Folgen Sie diesen Sicherheits-, Wartungs- und ESD-Bestimmungen um Beschädigungen zu vermeiden und sich und das Gerät gegen potentielle Gefahren wie Elektroschock zu schützen.

1.1. Sicherheitsbestimmungen

1. Stellen Sie sicher, dass alle eingebauten Schutzvorrichtungen angeschlossen worden sind. Richten Sie jede fehlende Schutzabschirmung wieder ein.
 2. Wenn Sie das Gehäuse und seine Bauteile wieder zusammensetzen, stellen Sie sicher, dass Sie alle Schutzabschirmungen wieder anschliessen.
 3. Sorgen Sie dafür, dass es keine Gehäuseöffnungen gibt, durch welche Personen, - insbesondere Kinder- ihre Finger stecken und in Berührung mit gefährlicher Spannung kommen könnten. Diese Warnung betrifft auch allzu weit geöffnete Lüftungsschlitze und schlecht passende Abdeckungen und Schubladen.
 4. Vorsicht bei Veränderungen des Designs:
Verändern Sie niemals das mechanische oder elektrische Design des Gerätes oder fügen etwas hinzu. Nicht autorisierte Veränderungen bedeuten eine Gefahr für die Sicherheit. Darüberhinaus unterlassen Sie jegliche Designveränderungen oder Zusätze die die Herstellergarantie ungültig werden lassen.
 5. Komponenten, Teile und Verkabelung die scheinbar überhitzt oder anderweitig beschädigt worden sind, sollten durch Teile ersetzt werden, welche den original Spezifikationen entsprechen. Stellen Sie immer die Ursache der Beschädigung oder der Überhitzung fest und beseitigen Sie potentielle Gefahren.
 6. Untersuchen Sie die original Kabelschutzmantelung, besonders in Bereichen: von scharfen Kanten, und der 220 Volt Stromversorgung. Achten Sie immer auf abgeklemmte, ausgefrante Verkabelung oder Kabel, die nicht angeschlossen sind. Verändern Sie nicht den Abstand zwischen den Komponenten und der Platine. Prüfen Sie das Netzkabel auf Beschädigungen. Stellen Sie sicher, dass die Leitungen und Komponenten heisse Teile nicht berühren.
-

7. Produktsicherheit:

Einige elektrische und mechanische Teile haben besondere sicherheitsbezogene Eigenschaften, welche man nicht auf den ersten Blick sieht. Die Sicherheitsmerkmale und der Schutz, den sie bieten, könnte verloren gehen, wenn die Ersatz-Komponenten nicht den Originalen entsprechen. Das gilt sogar wenn das Ersatzteil für höhere Spannung oder Wattleistung eingestuft.

Die für die Sicherheit entscheidenden Komponenten werden auf dem Schaltplan durch Hinweise gekennzeichnet. Z.B. () oder ().

Verwenden Sie Ersatzkomponenten, welche die gleichen Spezifikationswerte für Flammbeständigkeit oder Durchschlagfestigkeit haben. Ein Ersatzteil, das nicht die gleichen Sicherheitseigenschaften hat wie das Original kann Kurzschluss, Feuer oder andere Gefahren verursachen.

1.2. Wartungsbestimmungen

Achtung: Lesen Sie bitte das Kapitel „Sicherheitsbestimmungen“ zuerst. Falls sich unvorhergesehenerweise Widersprüche zwischen den Wartungsbestimmungen und den Sicherheitsbestimmungen ergeben, halten Sie sich immer an die Sicherheitsbestimmungen.

Achtung: Wenn Sie einen Elektrolytkondensator falsch gepolt installieren, wird dieser explodieren.

1. Die Einbaurichtung (Polung) ist am Bauteil und auf der Platine gekennzeichnet. Bitte folgen Sie diesen Anweisungen.
 2. Ziehen Sie den Stecker des Spannungsversorgungskabels aus der Steckdose bevor Sie versuchen folgendes zu tun:
 - (a) öffnen des Gehäuses
 - (b) Entfernen oder Neuinstallieren von einzelnen oder mehreren Bauteilen
 - (c) Herausziehen von Verbindungskabeln
 - (d) Anschliessen einer Test-Komponente
 3. Auf der Platine sind einige Sicherungs- und Fixierungen an Komponenten angebracht. Manchmal wird ein Isolierschlauch oder Isolierband verwendet. Die interne Verkabelung ist manchmal befestigt um den Kontakt mit heissen Bauteilen zu verhindern. Reinstallieren Sie solche Sicherungen und Fixierungen an ihrer Original-Position entsprechend.
 4. Überprüfen Sie nach der Wartung, ob alle Schrauben, Bauteile und die Verkabelung korrekt reinstalled worden sind. Stellen Sie sicher, dass der Bereich um den gewarteten Teil nicht beschädigt worden ist.
 5. Überprüfen Sie die Isolierung zwischen den Polen des Netzsteckers und den zugänglichen leitenden Teilen (Beispiele: Metallplatten und Anschlussklemmen)
-

6. Überprüfen der Isolierung:

Ziehen Sie den Stecker aus der Netzdose und stellen Sie den Netzschalter auf „ON“. Schliessen Sie ein Isolationswiderstandsmessgerät (500 Volt) an die Pole des Netzsteckers an.

Der Isolationswiderstand zwischen jedem der beiden Pole des Netzsteckers und den zugänglichen leitenden Teilen (s.o.) muss grösser als 1 M Ω sein.

7. Beschädigen Sie niemals irgendeinen der Kühlkörper. Schliessen Sie niemals Strom an die Einheit an, wenn nicht alle Halbleiter- Kühlkörper korrekt installiert sind.

8. Schliessen Sie immer die Erdungsleitung für das jeweilige Bauteil an die Geräte- Chassis-Erdung an, bevor Sie eine positive Leitung anschliessen. Entfernen Sie die Erdungsleitung für ein Bauteil immer zuletzt.

1.3. Bestimmungen für Elektrostatisch empfindliche Bauteile (ESDs)

Einige Halbleiter-Bauteile können leicht durch statische Elektrizität beschädigt werden.

Solche Komponenten werden im folgenden ESDs (Electrostatically Sensitive Devices) genannt; die Beispiele schliessen auch integrierte Schaltkreise und einige Feldeffekt-Transistoren mit ein. Die folgenden Massnahmen dienen dazu, das Auftreten von Bauteilschäden durch statische Elektrizität zu reduzieren.

2. Unmittelbar bevor Sie mit irgendwelchen Halbleiter-Komponenten oder Bauteilgruppen arbeiten, leiten Sie die elektrostatische Aufladung ihres Körpers ab, indem Sie eine Ihnen bekannte Erdung berühren. Wahlweise tragen Sie ein Armband-Gerät (Legen Sie das Gerät unbedingt ab, bevor Sie den Strom anschalten – Das ist eine Vorsichtsmassnahme gegen Elektroschock)
 3. Nachdem Sie eine mit ESDs ausgestattete Bauteilgruppe entfernt haben, legen Sie diese auf eine leitende Oberfläche oder Aluminium-Folie um elektrostatischen Aufladung zu verhindern.
-

4. Verwenden Sie keine Frigen/Freon-haltigen Chemikalien. Diese können elektrische Aufladung verursachen, welche dann ESDs beschädigen.
5. Wenn Sie ESDs an-oder ablöten benutzen Sie nur einen Lötkolben mit geerdeter Spitze.
6. Verwenden Sie nur antistatische Lötzinn-Entferner. Viele Lötzinn-Entferner sind nicht als antistatisch eingestuft, sie können zu ausreichend hoher elektrischer Aufladung führen um ESDs zu beschädigen.
7. Packen Sie ein Ersatz-ESD nicht eher aus der Schutzverpackung aus bis Sie tatsächlich mit der Installation beginnen. Die meisten Ersatz-ESDs werden mit Schutzverpackung verschickt, die elektrisch kurzgeschlossen sind durch leitenden Schaum, Aluminum-Folie oder andere leitende Materialien.
8. Unmittelbar bevor Sie die Schutzverpackung von den Kontakten des Ersatz-ESD entfernen, bringen Sie die Schutzverpackung in Berührung mit dem Chassis oder dem Schaltkreis-Aufbau, wo das Bauteil installiert werden soll.
9. Bewegen Sie sich so wenig wie möglich, wenn Sie mit Ersatz ESDs arbeiten. Bewegungen die dazu führen, dass Textilien aneinander reiben, oder wenn Sie einen Fuss von Teppich anheben, können ausreichend statische Elektrizität erzeugen um ein ESD zu beschädigen.

ACHTUNG

Explosionsgefahr falls die Batterie nicht korrekt ersetzt wird.

Ersetzen Sie die Batterie nur durch den gleichen oder einen gleichwertigen vom Hersteller empfohlenen Typ.

Entsorgen Sie gebrauchte Batterien entsprechend den Anweisungen des Herstellers.

Inhaltsverzeichnis

Einleitung	5
Über die ER-900 Serie - Modellübersicht.....	5
Bedeutung der Tastensymbole.....	6
Basis Funktionen	7
Display	8
Nachrichten und Fehlerzustände.....	9
1 Stationen & 2 Stationen Druckwerk	10
Funktionsschloß.....	11
Tastatur.....	12
Initialisierung.....	13
Erstinbetriebnahme	14
Auspacken der Kasse	14
Bonrolle Einlegen	15
Bonrolle Einlegen bei Modellen mit 2 Druckwerken	17
Ramlöschung (RAM CLEAR) Löschung aller Daten	19
ER-920/ER-940 RAM Clear	19
ER-925/ER-945 RAM Clear	22
Texteingabemethoden.....	24
Bedienung	27
Funktionstasten Beschreibung	27
Bediener An/Abmeldung	33
Direkte Bedieneranmeldung	33
Bedienercode Anmeldung	34
BON An/Aus	34
PLU Registrierung	35
PLU Eingabe über die Tastatur	35
PLU# Eingabe über die PLU Tasten	38
Modifier PLU Eingaben	40
Prozenttasten (%) Registrierung	41
Sofort Storno Eingaben.....	44
Sofort Storno	44
Storno Posten.....	45
Rücknahme.....	46
Schlüssel Storno (Schlüsselstellung auf Void)	47
Bon Storno.....	48

Zwischensummen Registrierungen	49
Zwischensumme	49
Teilbon	49
Steuer Umschaltung (Außerhaus Verkauf)	50
Abschlußarten	51
Bar	51
Scheck	51
Kredit	52
Gemischte Zahlung	53
Nachträglich Rückgeld mit BAR	53
Nachträglicher Bon	54
Trainings Modus	54
Überlappende Bediener	55
Nicht rechnende Nummer	56
Kein Verkauf	56
Einzahlung	57
Auszahlung	57
Tisch Bedienung	58
Übersicht	58
Soft Check (Tischverwaltung)	60
Werbung (Gratis)	62
Schwund	62
Währungsumrechnung	63
Kassiererselbstabrechnung	65
System Berichte	66
Berichtsabruf	66
Berichtstabelle	67

S-Mode Programmierung 69

Übersicht	69
Speicherlöschungen	70
Löschen alle Umsatz / Zähler & PLU Daten	70
Löschen aller Totale und Zähler	70
Löschen des Grand Total	70
Löschen der PLU Datei	70
Speicheraufteilung	71
Speicheraufteilungs Programmierung	72
Ausdruck der Speicheraufteilung	73
Funktionstasten Programmierung	74
Funktionstasten Code	75
RS-232 / RJ45 / USB Programmierung	76
RS-232 / RJ45 / "USB NUR PC" Optionen	77
Flash ROM Informationen	79

P-Mode Programmierung 80

Standard Programm	80
Steuerprogrammierung	81
PLU Programmierung	82
Programm 100 - PLU Status Programmierung	83
Programm 150 - PLU Gruppen Anbindung	86
Programm 200 - PLU Preis/HALO Programmierung	87
Programm 250 - PLU Bestand Programmierung	88
Programm 300 - PLU Textprogrammierung	89
Programm 350 - PLU Verkettung	92
Programm 400 - PLU Löschen	93
Systemoption Programmierung	94

Druckoption Programmierung	101
Funktionstasten Programmierung	107
Programm 80 – Funktionstasten Textprogrammierung	108
Programm 90 - Funktionstasten Eingabebegrenzung	109
Fremdwährungsrate - Programm 90	110
TEILBON	111
BON STORNO	112
BAR	112
KREDIT 1-8	113
SCHECK	114
SCHECKWECHSEL	115
RECHNUNG # (TISCH TASTE)	116
SOFORT STORNO	117
#/KV	118
RÜCKNAHME	119
MODIFIER 1-5	120
ALTER SALDO	122
WERBUNG	122
AUSZAHLUNG 1-3	123
RECHNUNGS DRUCK	123
EINZAHLUNG 1-3	124
TISCH SALDO	125
ZWISCHENSUMME	126
STORNO VOID	126
SCHWUND	127
%1-%5	128
Bediener Programmierung	129
Program 800 - Code Programmierung & Dallas Schlüssel Zuordnung	129
Program 801 – Schubladen Zuordnung & Training	130
Program 810 - Bedienertext Programmierung	131
Gruppen Programmierung	132
Macro Tasten Programmierung	134
Program 1500 – Macro Tasten Programmierung	134
Program 700 – Klischee Oben / Unten Programmierung	135
Program 701 – Programmierung der Finanzberichtstexte	136
Program 710 – Programmierung der Bedienerberichtstexte	138
Program 711 - Macro Tastentext Programmierung	140
Program 1000 - NLU Code Nummer Programmierung	141
Program 1100 – Schubladen Limit Programmierung	142
Program 1300 – Datum und Zeit Programmierung	143
Program 1600 – Kassen Nummer Programmierung	144
Program Ausdruck	145

Einleitung

Über die ER-900 Serie - Modellübersicht

Die ER-900 Serie wird in vier verschiedenen Ausführungen angeboten. Die zwei Ausführungen mit Flachtastatur sind besonders für Gastronomie, Restaurants oder Verbrauchermärkte geeignet und die zwei Ausführungen mit Hubtastatur für den Einzelhandel.

Das Handbuch beschreibt alle Modelle. Das Tastaturlayout und die Druckerausführung unterscheiden die Modellvarianten. Die Grundlegenden Spezifikationen sind identisch. Unterschiede in der Bedienung werden extra angemerkt.

SAM4s ER-920

- Flachtastatur 150-Tasten.
- 1 Station Druckwerk.



SAM4s ER-940

- Flachtastatur 150-Tasten
- 2 Stations Druckwerk.



SAM4s ER-925

- Hubtastatur 63-Tasten
- 1 Station Druckwerk.



SAM4s ER-945

- Hubtastatur 63-Tasten
- 2 Stations Druckwerk.



Die SAM4s ER-900 erlaubt viele verschiedene Benutzerapplikationen. Dieses Handbuch wurde mit diesem Hintergedanken geschrieben. Auch wenn wir versucht haben alle möglichen Optionen mit in dieses Modell zu integrieren, können Ihre Anforderungen sich unterscheiden.

Haben Sie Fragen zu der Konfigurierung Ihrer ER-900, wenden Sie sich bitte an den für Sie zuständigen SAM4s Händler.

Bedeutung der Tastensymbole

In der Anleitung werden diese Verlaufsskizzen verwendet, um Ihnen die Eingabe der Tastenfolge Schritt für Schritt zu verdeutlichen. Als Beispiel sehen Sie, wie man auf die Taste PLU#1 den Wert 1 Euro bucht:



Die Verlaufsskizze bedeutet:

1. Drücken Sie die numerische Taste 1.
2. Drücken Sie die numerische Taste 0.
3. Drücken Sie die numerische Taste 0.
4. Drücken Sie die PLU #1 Taste.

Folgen Sie der Verlaufsskizze von links nach rechts, drücken Sie die Tasten in der Reihenfolge wie Sie angezeigt werden.

Basis Funktionen

Die SAM4s ER-900 Serie ist perfekt für den Einsatz in der Gastronomie und den Handel. Die Standardmerkmale sind:

- Einfacher Bonrollenwechsel per “Drop-and-Print“.
- Kassenschublade mit jeweils 4 Schein & 8 Hartgeldfächern.
- Ein Zweizeiliges LCD Bedienerdisplay mit 16-Zeichen & einem schwenkbaren Kundendisplay mit 9 Zeichen.
- Funktionsschloß mit 7 Schlüsselpositionen.
- Datum & Uhrzeit Anzeige mit automatischem Tag- und Datumswechsel.
- Druckwerk mit Auto Cutter Funktion.
- GDPdU-Konforme Datenspeicherung auf SD-Karte. Die ER-900 wird bei der Erstinbetriebnahme mit einer SD-Karte verbunden somit werden alle Daten direkt auf die Karte gespeichert.
- Dallas-Schloß für die Bediener An / Abmeldung.
- Programmierbare Speicheraufteilung. (Siehe Programmieranleitung)
- Programmierbare Tastatur.
- Tischverwaltung so wie Tischsplit, Tische umbuchen & Bewirtungsbeleg.
- Abschlussarten: Scheck, BAR und acht Kreditkarten.
- Berichtsebenen: X1 / 2 und Z1 / 2.
- Die ER-900 ist ausgestattet mit 2x Seriellen Ports, 1x RJ45(RS232), 1x Schublade für eine zweite Lade & 1x USB für PC.

Die ER-900 Serie kann mit einem Küchendrucker, Scanner, Externem Display, EC-Cash Gerät und einem PC für Auswertung und Programmierung verbunden werden.



Display

Die ER-900 hat ein zweizeiliges LCD Display Bedienerdisplay mit 16-Zeichen.



Der Artikeltext wird Ihnen in der ersten Zeile angezeigt und der dazugehörige Preis und die Anzahl in der zweiten Zeile. Zusatzinformationen und Fehlermeldungen werden angezeigt und können durch einen Signalton begleitet werden.

Nachrichten und Fehlerzustände

FALSCHE EINGABE
PLU OHNE FUNKTION
BEDIENER FEHLER
BETRAG ERFORDERLICH
SCHNITTSTELLEN FEHLER
DATUM & ZEIT FEHLER
EINGABE LIMIT ERREICHT
TASTE INAKTIV
X MODE ERFORDERLICH
NUMMER EINGABE ERFORDERLICH
TEILBON ERFORDERLICH
BEILAGE ERFORDERLICH
IM HAUS ERFORDERLICH
PLU BETAND ERFORDERLICH
SCHUBLADEN FEHLER
GAST NUMMER ERFORDERLICH
WAAGE ERFORDERLICH
BEDIENER ZUWEISUNG ERFORDERLICH
TARA EINGABE ERFORDERLICH
KASSIERERSELBSTABRECHUNG ERFORDERLICH
DRUCKER / KASSE IST OFF LINE
ÜBERSCHREIBUNG NICHT ERLAUBT
ZWISCHENSUMME ERFORDERLICH
WERBUNG ERFORDERLICH
SCHECK ERFORDERLICH
BEDIENER PASSWORT ERFORDERLICH
KEIN STORNO PLU
SCHNITTSTELLEN EINSTELLUNG FALSCH
FESTWERT ERFORDERLICH
OFFENE EINGABE ERFORDERLICH
BETRAGS EINGABE ERFORDERLICH
KEINE FUNKTION
TISCH NUMMER ERFORDERLICH
ALTER SALDO ERFORDERLICH
NUR EINE TISCH EINGABE MÖGLICH
PAPIER ENDE
PAPIER BITTE NEU EINLEGEN
DRUCKERDECKEL IST OFFEN
AUTO CUTTER PAPIER STAU
JOURNAL PAPIER ENDE
JOURNAL PAPIER BITTE NEU EINLEGEN
STROMAUSFALL

1 Stationen & 2 Stationen Druckwerk

ER-920 & ER-925 Modelle sind mit einem 1 Stationendruckwerk ausgestattet.



ER-940 & ER-945 Modelle haben ein 2 Stationendruckwerk. Separater Bon und Journal Drucker.



Druckwerk Spezifikationen

Papier:	2 ¼" (58mm) Thermal Paper
Papier Einlegen:	Drop-in Beladung
Speed:	22 Zeilen pro Sekunde

Funktionsschloß

Das Funktionsschloß hat 7 Positionen, die mit 5 verschiedenen Schlüsseln aktiviert werden können. Die Kasse wird mit zwei kompletten Schlüsselsets ausgeliefert.

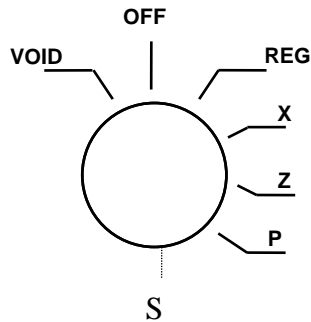

VOID Storno Modus (Alle Daten werden Storniert).

OFF Die ER-900 ist Ausgeschaltet.

REG Eingabe der Buchungen.

X X Berichte Auswerten und Manager Mode

Z Z Berichte Auswerten und Zurücksetzten

P Programmiermodus.

S Service Modus für Fachhändler.

Bevor Sie mit der ER-900 eine Buchung durchführen können, müssen Sie zunächst im REG Modus einen Bediener anmelden.

Funktionsschlüssel

Bei der ER-900 liegen zwei Komplett Funktionsschlüsselsätze mit im Karton die für folgende Schlüsselpositionen verwendet werden können.

<u>Schlüssel</u>	<u>Position</u>
REG	OFF, REG
VD	VOID, OFF, REG, X
Z	VOID, OFF, REG, X, Z
P	VOID, OFF, REG, X, Z, P
C	ALL POSITIONS

Hinweis: Der Schlüssel kann in der OFF & REG Position abgezogen werden.

Tastatur

ER-920/ER-940 Flach tastatur

Die ER-920/ER-940 Tastatur hat 150 Tastenpositionen. In der Abbildung sehen Sie die Standard-Tastaturvorlage im Auslieferungszustand. Die Tastaturvorlage kann durch abnehmen der Tastaturabdeckung gewechselt werden.

Die Grau hinterlegten Tasten können nicht umprogrammiert werden. (BON VOR, JOURNAL VOR, LÖSCHEN, Zehnertastenfeld, ZWS & BAR)

BON VOR	BON ANALS	KV/#	STOR-...NO	1	11	21	31	41	51	61	71	81	91	BED.#
%1	EIN-ZAHLG	AUS-ZAHLG.	TEIL BON	2	12	22	32	42	52	62	72	82	92	RÜCK-NAHME
%2	RECH. NUNG#	TISCH SALDO	ZW. RECHG	3	13	23	33	43	53	63	73	83	93	BON STORN
%3	TISCH SPLIT	ZEILE VOR	ZEILE ZURÜC	4	14	24	34	44	54	64	74	84	94	SOFOR STORN
EBENE 1	EBENE 2	PREIS ABRUF	STEUER 1	5	15	25	35	45	55	65	75	85	95	KREDIT 3
MACRO 1	LÖSCH EN	PLU	X/ZEIT	6	16	26	36	46	56	66	76	86	96	KREDIT 2
MACRO 2	7	8	9	7	17	27	37	47	57	67	77	87	97	KREDIT 1
MACRO 3	4	5	6	8	18	28	38	48	58	68	78	88	98	SCHEC K
MACRO 4	1	2	3	9	19	29	39	49	59	69	79	89	99	ZWS
MACRO 5	0	00	.	10	20	30	40	50	60	70	80	90	100	BAR

ER-925/ER-945 Hubtastatur

Die grau hinterlegten Tasten sind festgelegt und können nicht verändert werden.

	BON VOR	JOURNAL MACRO1	KV / #	1	8	15	22	STEUER 1	BED.#
	RÜCK NAHME	BON STOR-NO	STORN O	2	9	16	23	SOFOR STORN.	EINZ- ZAHLG
	LÖSCH EN	PLU	X/ZEIT	3	10	17	24	%1	AUSZ- ZAHLG
	7	8	9	4	11	18	25	SCHEC K	KREDIT 1
	4	5	6	5	12	19	26	ZWISCHEN SUMME	
	1	2	3	6	13	20	27	BAR TEND	
	0	00	.	7	14	21	28		

Initialisierung

ACHTUNG: Diese Anwendung ist nur für autorisierte Mitarbeiter. Um diese Eingaben im PGM Modus auszuführen benötigen Sie den P-Schlüssel.

Die Initialisierung erlaubt Ihnen jede Fehleingabe zu löschen.

Unter folgenden Bedingungen empfiehlt sich eine Initialisierung:

- Die Kasse ist in einem unbekanntem Status.
- Die Kasse lässt sich nicht mehr bedienen.
- Sie haben eine Funktion ausgeführt die mit einem Zwang belegt ist und möchten die Folgehandlung, den Zwang, umgehen.
- Für Servicearbeiten und Fehlerbehebungen kann eine Initialisierung nötig sein.

Wichtig: Die Umsatzdaten werden durch die Initialisierung nicht gelöscht. Nach der erfolgreichen Initialisierung müssen Sie in der REG-Position einen Bediener Anmelden.

Führen Sie diese Prozedur nur aus, wenn es keine andere Lösung für Ihr Problem gibt. Kontaktieren Sie Ihren SAM4s Händler, wenn Sie Fragen haben oder unsicher sind was die Bedienung und Programmierung betrifft.

Eingabe der Initialisierung:

1. Schalten Sie die ER-900 mittels des Netzschalters, an der rechten Seite **AUS**.
2. Drehen Sie den Schlüssel in die **PGM**-Position (Schlüssel P).
3. Für alle Modelle (ER-920/ER-940/ER-925/ER-945):

Drücken und halten Sie die **ZWS** Taste.
4. Schalten Sie die ER-900 mit weiterhin gedrückter **ZWS** Taste **EIN** und lassen dann erst die **ZWS** Taste los.
5. Im Bedienerdisplay wird Ihnen anschließend die Nachricht "INITIAL CLEAR OK!" angezeigt und es erfolgt ein Bestätigungsausdruck.

Erstinbetriebnahme

Auspacken der Kasse

1. Die ER-900 aus dem Original Karton auspacken.
2. Folgendes liegt der Kasse im Karton bei:
 - 1 Rolle Papier
 - 1 Journalaufwickelspühle (nur bei der ER-940/ER-945)
 - 2 Funktionsschlüsselsätze.
3. Entfernen Sie die Umverpackung von der ER-900 und der Schublade.
4. Schließen Sie die ER-900 an eine geerdete Steckdose und schalten Sie die Kasse anschließend ein. Stecken Sie einen Funktionsschlüssel ins Schloß und drehen Sie diesen in die **REG**-Position.

Bonrolle einlegen

1. Abnehmen des Druckerdeckels.

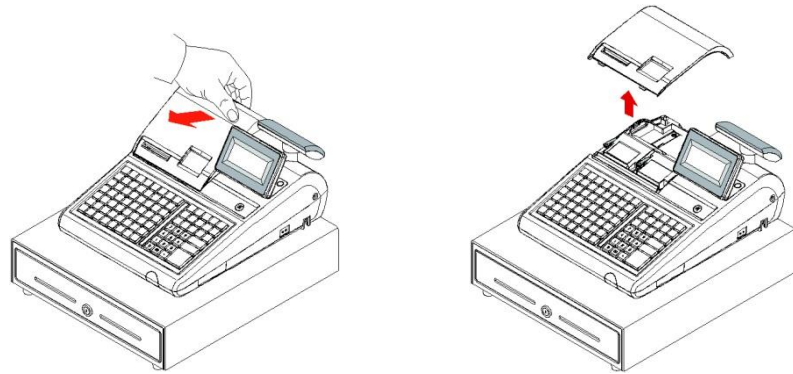

2. Drücken Sie den grünen Hebel nach oben und klappen Sie anschließend das Druckwerk nach oben auf.

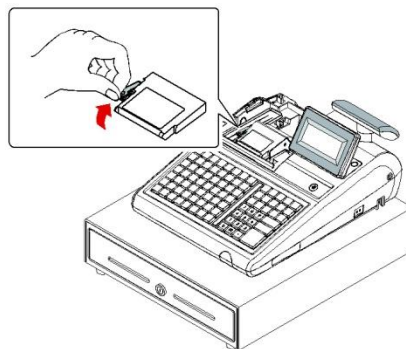

3. Legen Sie nun die Bonrolle mit dem Papier von unten nach oben verlaufend, wie in der Abbildung, in das Druckwerk ein. Schließen Sie dann vorsichtig das Druckwerk bis es einrastet.

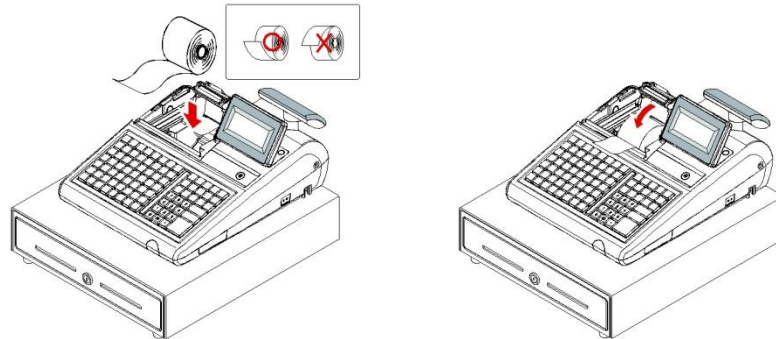

4. Führen Sie anschließend das Papier durch die Abrissschiene, reißen das überschüssige Papier ab und schließen den Druckerdeckel wieder.

Bonrolle einlegen bei Modellen mit 2 Druckwerken

Die ER-940 und ER-945 Modelle sind mit zwei Druckwerken ausgestattet, einen für die Bons und einen für das Journal.

1. Abnehmen des Druckerdeckels.

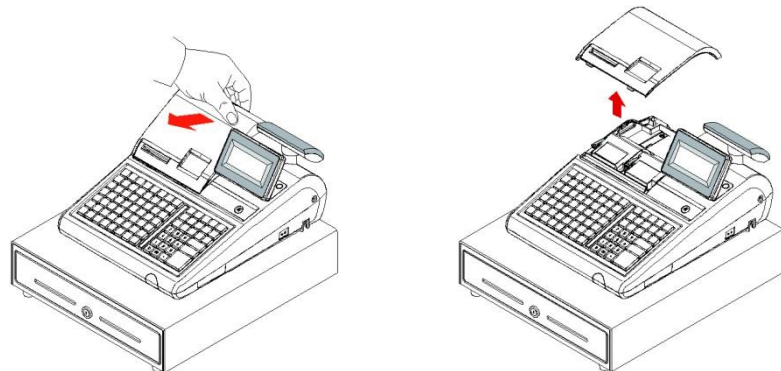

2. Drücken Sie den grünen Hebel nach oben und klappen Sie anschließend das Druckwerk nach oben auf.

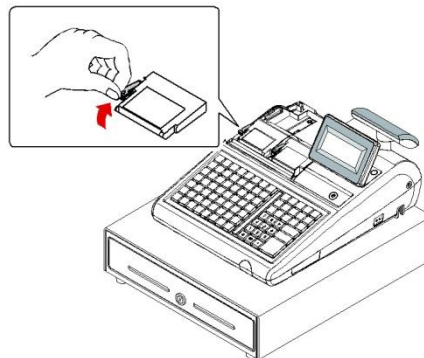

3. Legen Sie nun die Bonrolle mit dem Papier von unten nach oben verlaufend, wie in der Abbildung, in das Druckwerk ein. Schließen Sie dann vorsichtig das Druckwerk bis es einrastet.

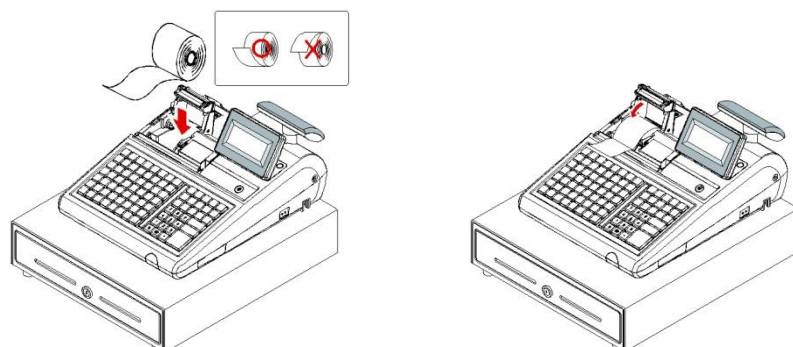

- Führen Sie anschließend das Papier durch die Abrisschiene und reißen das überschüssige Papier ab.

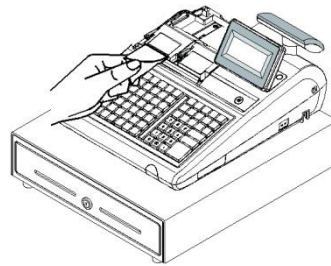

- Drücken Sie den grünen Hebel des Journaldruckwerks nach oben und klappen anschließend das Druckwerk nach oben auf.
- Legen Sie nun die Bonrolle mit dem Papier von unten nach oben verlaufend, wie in der Abbildung, in das Druckwerk ein. Schließen Sie dann vorsichtig das Druckwerk, bis es einrastet.

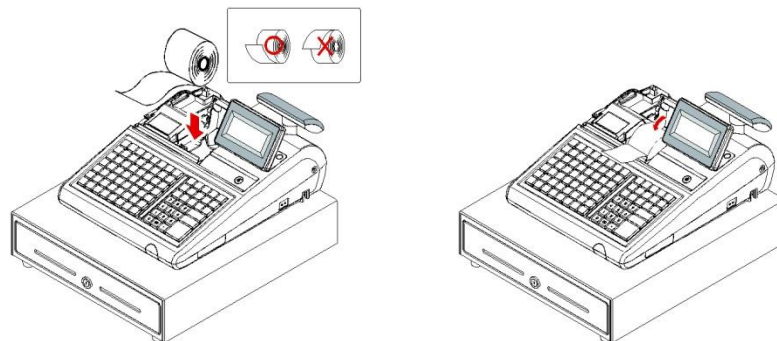

- Wenn Sie den Journaldrucker für das Drucken der Verkaufsberichte verwenden wollen, führen Sie das Papier in die Journalaufwickelspule. Wickeln Sie das Papier 2- bis 3-mal um die Spule und legen Sie diese anschließend in die Führung ein. (Vergleiche Abb.)

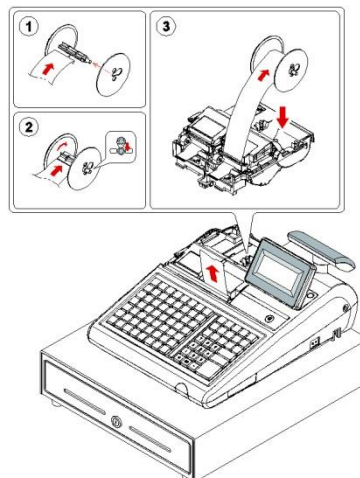

Ramlöschung (RAM CLEAR) Löschung aller Daten

Für die Erstinbetriebnahme der ER-900 **müssen** Sie eine RAM-Löschung durchführen. Damit wird sichergestellt, dass alle Werte und Zähler gelöscht sind und sich die Kasse wieder in Werkszustand befindet. Danach ist erst ein problemloses verbinden der Kasse mit der SD-Karte möglich.

ACHTUNG: Mit dieser Funktion löschen Sie alle Daten in der Kasse (Programmierung & Berichte). Bitte führen Sie diesen Schritt nur aus, wenn Sie die ER-900 in Betrieb nehmen oder Ihnen ein Fachhändler zu diesem Schritt geraten hat.

Nur Personen, welche die Berechtigung haben eine Löschung der Kasse vorzunehmen, sollten von der Funktion in Kenntnis gesetzt werden.

ER-920/ER-940 RAM Clear

1. Schalten Sie die ER- 900 mittels des Netzschalters **AUS**.
2. Legen Sie nun bitte die SD-Karte ein. (**WICHTIG:** Die SD-Karte muss in **FAT-32** formatiert sein & die maximale Größe ist 4GB)
3. Drehen Sie den **S**-Schlüssel in die **S**-Position (Service Modus).
4. Drücken und halten Sie die **SCHECK** Taste:

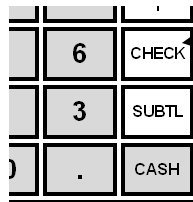

ER-920 and ER-940

Drücken und halten Sie die **SCHECK** Taste im **S**-Modus.

5. Taste **SCHECK** gedrückt halten und dabei die Kasse einschalten. Im Display wird Ihnen nun eine Nachricht angezeigt "RAM ALL CLEAR".
6. Nun drücken Sie Bitte nacheinander die vier Ecktasten wie in der Abbildung gezeigt wird:

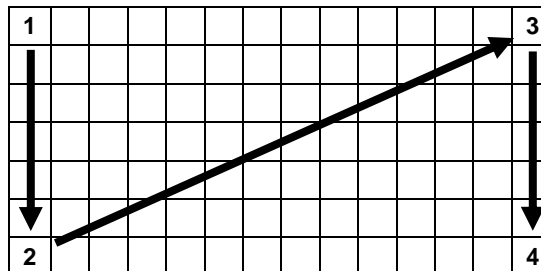

**ER-920
ER-940**

7. Nach einer kurzen Verzögerung wird folgende Nachricht angezeigt:
"Bitte warten...". Der Speicher wird daraufhin gelöscht und die Kasse mit den Werkseinstellungen zurückgesetzt. Anschließend folgt ein Ausdruck: RAM ALL CLEAR OK.
8. Nun müssen Sie die SD-Karte für die ER-900 einrichten. Stecken Sie dazu die SD-Karte in den Kartenslot in der ER-900, wenn Sie dies nicht bereits in Schritt 2 getan haben.
9. Im Kassendisplay werden Ihnen nun Optionen angezeigt, die Sie nacheinander bestätigen müssen:

ARBEITEN MIT BOX (SD) JA=BAR NEIN=X/ZEIT
--

REGISTRIERUNG ODER RECONNECT JA=BAR NEIN=X/ZEIT

ZEIT OK (z.B.:10:55) JA=BAR NEIN=X/ZEIT

DATUM OK z.B.: 06.26.2015) JA=BAR NEIN=X/ZEIT

REGISTRIERUNG JA=BAR NEIN=X/ZEIT
--

10. Verbindet sich die Kasse erfolgreich mit der SD Karte, werden Sie zu den nächsten Schritten weitergeleitet. Falls keine Verbindung aufgebaut werden kann, startet der Vorgang automatisch wieder bei
ARBEITEN MIT BOX (SD)
11. Im Display wird nun folgendes angezeigt:

PRINTER 2STATION JA=BAR NEIN=LÖSCHEN
--

12. Wenn Sie eine ER-920/925 besitzen (1 Druckstation), drücken Sie die **LÖSCHEN** Taste.
Wenn Sie eine ER-940/945 besitzen (2 Druckstationen), drücken Sie die **BAR** Taste.

AUTO CUTTER JA=BAR NEIN=LÖSCHEN
USB = SERIEL 4? JA=BAR NEIN=LÖSCHEN

13. Im Display wird Ihnen nun angezeigt:
“SERVICE MODUS; GESCHLOSSEN”

ER-925/ER-945 RAM Clear (Löschung aller Daten).

1. Schalten Sie die ER-900 mittels des Netzschalters **AUS**.
2. Legen Sie nun bitte die SD-Karte ein. (**WICHTIG:** Die SD-Karte muss in **FAT-32** formatiert sein & die max. Größe 4GB)
3. Drehen Sie den **S**-Schlüssel in die **S**-Position (Service Modus).
4. Drücken und halten Sie die **ZWS** Taste:

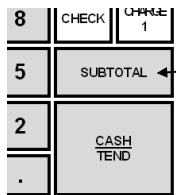

ER-925 and ER-945
Drücken und halten Sie die
ZWS Taste im **S**-Modus.

5. Taste **ZWS** gedrückt halten und dabei die Kasse einschalten. Im Display wird Ihnen nun eine Nachricht angezeigt "RAM ALL CLEAR".
6. Nun drücken Sie Bitte nacheinander die vier Ecktasten wie in der Abbildung gezeigt:

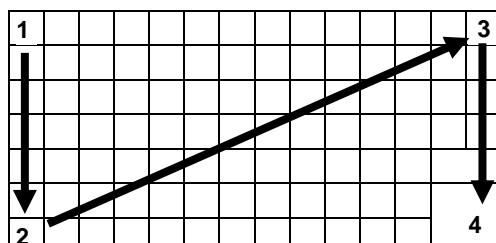

ER-925/ER-945
(63 PLU keys)

7. Nach einer kurzen Verzögerung wird folgende Nachricht angezeigt: "Bitte warten...". Der Speicher wird daraufhin gelöscht und die Kasse mit den Werkseinstellungen zurückgesetzt. Anschließend folgt ein Ausdruck: RAM ALL CLEAR OK.
8. Nun müssen Sie die SD-Karte für die ER-900 einrichten. Stecken Sie dazu die SD-Karte in den Kartenslot in der ER-900, wenn Sie dies nicht bereits in Schritt 2 getan haben.
9. Im Kassendisplay werden Ihnen nun Optionen angezeigt, die Sie nacheinander bestätigen müssen:

ARBEITEN MIT BOX (SD)
JA=BAR NEIN=X/ZEIT

REGISTRIERUNG ODER RECONNECT
JA=BAR NEIN=X/ZEIT

ZEIT OK (z.B.:10:55)
JA=BAR NEIN=X/ZEIT

DATUM OK z.B.: 06.26.2015)
JA=BAR NEIN=X/ZEIT

REGISTRIERUNG
JA=BAR NEIN=X/ZEIT

10. Verbindet sich die Kasse erfolgreich mit der SD Karte, werden Sie zu den nächsten Schritten weitergeleitet. Falls keine Verbindung aufgebaut werden kann, startet der Vorgang automatisch wieder bei ARBEITEN MIT BOX (SD)

11. Im Display wird nun folgendes angezeigt:

PRINTER 2STATION
JA=BAR NEIN=LÖSCHEN

12. Wenn Sie eine ER-920/925 besitzen (1 Druckstation), drücken Sie die **LÖSCHEN** Taste.
Wenn Sie eine ER-940/945 besitzen (2 Druckstationen), drücken Sie die **BAR** Taste.

AUTO CUTTER
JA=BAR NEIN=LÖSCHEN

USB = SERIEL 4?
JA=BAR NEIN=LÖSCHEN

13. Im Display wird Ihnen nun angezeigt:
“SERVICE MODUS; GESCHLOSSEN”

Text-Eingabemethoden

Die Standardmethode zur Programmierung eines Textes ändert sich je nach Modellreihe der ER-900 Serien.

ER-920 & ER-940 Modelle mit Flachtastatur nutzen zum Programmieren die Tastaturschablone mit der Alphatastatur oder Zeichencodetabelle (Systemoption Nr.31).

ER-925 & ER-945 Modelle mit Hubtastatur nutzen zum Programmieren die Zeichencodetabelle oder Alphatastatur (Systemoption Nr.31).

Namensprogrammierung mit der Alphatastaturschablone für Modelle mit Flachtastatur

Entnehmen Sie die Alphatastaturschablone, die Ihrer Kasse beigelegt ist, der Verpackung und legen Sie diese unter die Tastaturabdeckung. Das Layout der Alphatastaturschablone sieht wie folgt aus:

				'	"	<	>	-	+	=	:	?		
				!	@	#	\$	%	^	&	*	()	
				Q	W	E	R	T	Y	U	I	O	P	
	LÖSCH EN	PLU	X/ZEIT	A	S	D	F	G	H	J	K	L	;	
	7	8	9	Z	X	C	V	B	N	M	,	.	/	
	4	5	6	GROß/KLEIN	FETT DRUCK	LEER	LEER	LEER	LEER	LEER	GROß/KLEIN	DOPPEL	ZURÜCK	
	1	2	3											ZWS
	0	00	.											BAR

BON VOR	JOURNAL MACRO 1		A	H	O	V	LEER	
			B	I	P	W	GROß/KLEIN	
LÖSCH EN	PLU	X/ZEIT	C	J	Q	X	FETT DRUCK	
7	8	8	D	K	R	Y	ZURÜCK	
4	5	5	E	L	S	Z	ZW-SUMME	
1	2	2	F	M	T	.	BAR TOTAL	
0	00	.	G	N	U	-		

Hinweis: Die Beschriftungen und PLU Texte können bis zu 18 Zeichen lang sein, es werden jedoch nur die ersten 16 Zeichen im Display angezeigt.

Namensprogrammierung über die Zeichentabelle für Modell mit Hubtastatur

1. Drehen Sie den Schlüssel in die **PGM** Position.
2. Um die Programmierung zu starten, geben Sie bitte die Zahl **3 0 0** ein und drücken dann die **ZWS** Taste.

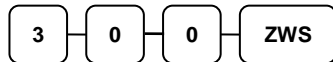

3. Drücken Sie die PLU Taste die Sie programmieren möchten.
4. Geben Sie nun die Codes aus der folgenden Zeichencodetabelle ein um die Beschriftung vorzunehmen. Sie haben 18 Stellen um das PLU zu beschreiben, danach drücken Sie die **X/ZEIT** Taste.
5. Um weitere PLUs zu programmieren, wiederholen Sie die Eingaben ab Punkt 3 oder drücken Sie die **BAR** Taste um die Programmierung

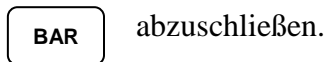

Zeichencodetabelle

ZEICHEN	Ç	ü	é	â	ä	à	å	ç	ê	ë
CODE	001	002	003	004	005	006	007	008	009	010
ZEICHEN	è	ï	î	ì	Ä	Å	É	æ	Æ	ô
CODE	011	012	013	014	015	016	017	018	019	020
ZEICHEN	ö	ò	û	ù	ÿ	ö	Ü	ç	£	¥
CODE	021	022	023	024	025	026	027	028	029	030
ZEICHEN	€	SPACE	!	"	#	\$	%	&	'	(
CODE	031	032	033	034	035	036	037	038	039	040
ZEICHEN)	*	+	,	-	.	/	0	1	2
CODE	041	042	043	044	045	046	047	048	049	050
ZEICHEN	3	4	5	6	7	8	9	:	;	<
CODE	051	052	053	054	055	056	057	058	059	060
ZEICHEN	=	>	?	@	A	B	C	D	E	F
CODE	061	062	063	064	065	066	067	068	069	070
ZEICHEN	G	H	I	J	K	L	M	N	O	P
CODE	071	072	073	074	075	076	077	078	079	080
ZEICHEN	Q	R	S	T	U	V	W	X	Y	Z
CODE	081	082	083	084	085	086	087	088	089	090
ZEICHEN							a	b	c	d
CODE	091	092	093	094	095	096	097	098	099	100
ZEICHEN	e	f	g	h	i	j	k	l	m	n
CODE	101	102	103	104	105	106	107	108	109	110
ZEICHEN	o	p	q	r	s	t	u	v	w	x
CODE	111	112	113	114	115	116	117	118	119	120
ZEICHEN	y	z	BACK SPACE			Double				
CODE	121	122	123			999				

Bedienung

Funktionstasten Beschreibung

Viele der beschriebenen Tasten sind nicht auf der Standardtastatur vorhanden. Schauen Sie hierzu unter dem Punkt "Funktionstasten Programmierung" auf Seite 74 nach, um programmierbare Tasten hinzuzufügen oder zu ändern.

<u>Funktionstaste</u>	<u>Beschreibung</u>
#/KV	Mit Hilfe dieser Funktionstaste können Sie eine nicht fortlaufende Nummer (bis zu 9 Ziffern) einem Bon oder einem Journal hinzufügen. Diese Eingabe wird nicht zu den Totalverkäufen addiert. Mit der Taste wird zudem die Kassenschublade geöffnet ohne dass ein Verkauf getätigt wurde.
X/ZEIT	Diese Taste dient der Multiplikation von PLUs oder zur Berechnung von Splitpreisen auf PLU Eingaben.
00, 0-9, Dezimalpunkt	Wird für die Eingabe numerischer Werte in der REG , X , Z , VOID , oder PGM Position verwendet. Die Dezimal Taste ist für Dezimal- oder Mengmultiplik., für Teil- oder Prozentnachlässe oder für diverse Programmierungen. Achtung: Preise werden immer in Cent ohne Dezimalpunkt eingegeben.
TEILBON	Wird verwendet um individuelle Bestellungen (z.B. Tablets wie in einer Raststätte) zu verbinden. Eine Person zahlt für mehrere Personen, doch es wird einzeln aufgeschlüsselt.
BON STORNO	Storniert die laufende Transaktion ohne die PLU und Funktionstasten Totale zu aktualisieren. Löscht die komplette aktuelle Aufrechnung, solange diese nicht über eine Zahlungsart abgeschlossen wurde. Dadurch werden die zugehörigen Totalen und Zähler, sowie der Finanzbericht korrigiert.

Funktionstaste

Beschreibung

BAR

Diese Taste wird für den Abschluss von Barverkäufen verwendet. Die Schublade wird geöffnet und das Rückgeld wird errechnet. Die Kassenlade öffnet sich nur, wenn der bezahlte Betrag gleich oder höher als der zu zahlende Gesamtbetrag ist. Nachbuchung ist ebenfalls möglich, sollte eine zweite Wechselgeldberechnung nötig sein. Geben Sie den berechneten Betrag ein und drücken dann die **BAR** Taste um die neue Rückgeldberechnung anzuzeigen. Drücken Sie die **BAR** Taste ein zweites Mal, um einen gepufferten Bon auszugeben, sollte die BON AN/AUS Funktion auf AUS gesetzt sein. Im Manager- und Programmmodus dient die **BAR** Taste als Eingabe Taste.

SCHECK

Wird für den Abschluss einer Buchung mit Scheckzahlung verwendet. Der Gesamtbetrag wird inklusive Steuern berechnet und die Kassenlade geöffnet. Das Rückgeld wird bei vorheriger Eingabe des gezahlten Betrages automatisch berechnet und angezeigt. Nur wenn der gezahlte Betrag gleich oder höher dem zu zahlenden Betrag ist, wird die Kassenlade geöffnet. Wechselgeld wird vom Bargeld in der Kassenlade abgezogen.

SCHECK WECHSEL

Wird für das Wechseln eines Schecks in Bargeld verwendet. BAR in Lade und SCHECK in Lade Totale werde angepasst/bereinigt.

KREDIT (1-8)

Zum Abschluss eines Kreditverkaufs. Die Steuer wird errechnet, der Verkauf wird abgeschlossen und die Schublade wird geöffnet. Wechselgelderrechnung ist nur dann möglich, wenn Sie den Betrag vor dem Abschluß mit der **BAR** Taste eingeben. Die Schublade wird nur geöffnet, wenn der Betrag gleich oder größer des zu zahlenden Betrages ist. Rückgeld wird vom BAR in Lade Speicher abgezogen.

RECHNUNG #

Mit der **RECHNUNG #** Taste eröffnen Sie eine neue Rechnung oder rufen eine bestehende Rechnung wieder auf. Rechnungsnummern werden über die Zifferntastatur eingegeben und haben eine Länge von 1 – 9 Ziffern. Wird die Nummer automatisch vergeben, beginnt das System mit der Nummer 1. Bestehende Rechnungen werden durch Eingabe der Nummer und Drücken der **RECHNUNG #** Taste wieder geöffnet.

<u>Funktionstaste</u>	<u>Beschreibung</u>
LÖSCHEN	Drücken Sie die LÖSCHEN Taste um Tastatureingaben zu löschen. Ebenfalls können Sie das Fehlersignal (Pfeifen) der Kasse mit dieser Taste stoppen. Die LÖSCHEN Taste wird im Programmmodus auch als ESC (Escape) Taste genutzt, sie beenden damit die laufende Programmierung und gelangen in den vorherigen Bildschirm.
BED. #	Drücken Sie diese Taste für die Bediener An- oder Abmeldung. Die Kasse kann ohne einen angemeldeten Bediener nicht zum Registrieren verwendet werden. Direkte Anmeldung der Bediener oder Anmeldung der Bediener über ein Codewort, machen die Kasse registrierbereit. Alle Eingaben, die an der Kasse getätigt werden, werden zu dem jeweils angemeldeten Bediener zugeordnet und im Journal gespeichert. Um einen Bediener abzumelden, geben Sie die „0“ ein und drücken die BED. # Taste. Die Nachricht „Kasse geschlossen“ wird angezeigt und mit der Kasse können keine Registrierungen vorgenommen werden, bis sich ein Bediener anmeldet. Der aktive Bediener muss immer erst abgemeldet werden, bevor sich ein weiterer Bediener anmelden kann.
WÄHRUNG (1-4)	Mit der Währungsfunktion kann nach der Zwischensumme eine programmierte, umgerechnete Währung im Display angezeigt werden. Die Währung 1 wird für die EURO-Automatik in der Kasse benutzt. Das Wechselgeld wird in der Heimatwährung angezeigt. Die Beträge der registrierten Währungen werden im Finanzbericht ausgegeben, aber nicht zum Schubladentotal hinzu addiert.
SOFORT STORNO	Durch drücken dieser Taste kann die letzte Eingabe storniert, korrigiert werden.
JOURNAL VOR	Mit dieser Taste wird das Bonpapier im Journaldrucker vorgeschoben.

<u>Funktionstaste</u>	<u>Beschreibung</u>
MAKRO (1-10)	MAKRO Tasten können so programmiert werden, dass sie Eingaben speichern und später wieder abrufen können. Bis zu 50 Tasteneingaben pro MAKRO Taste können nacheinander ausgeführt werden. Auch für die fest programmierten Abschlußtasten (z.B. 10.-, 20.-).
RÜCKNAHME	RÜCKNAHME wird innerhalb oder außerhalb einer Registrierung für die Rücknahme eines Artikels benutzt. Die Rücknahme schließt auch die vergebene Steuer mit ein.
MODIFIER (1-5)	Über die MODIFIER Tasten wird das nächste PLU verändert, entweder ändert sich die PLU Nummer, so dass ein anderes PLU registriert wird, oder es wird eine Zusatzbeschreibung (modifier Bezeichnung) hinzugefügt und das PLU bleibt das gleiche.
AUSZAHLUNG (1-3)	Diese Funktionen ermöglichen es, Auszahlungen an der Kasse zu tätigen. Die Auszahlung wird vom BAR in Lade abgezogen und in den Berichten in den einzelnen Speichern aufgeführt. Die Auszahlung darf nicht während eines BON's getätigt werden.
% 1 - % 5	Bis zu 5 % Tasten können auf der Tastatur angelegt werden. Jeder Prozenttaste ist mit einer bestimmten Funktion versehen, z.B.: Artikel Nachlass oder Aufschlag. Die Prozentrage kann dabei frei eingegeben oder fest programmiert werden.
PLU	Die PLU Taste wird für das registrieren von PLU's (Artikeln) verwendet. PLU's können offen oder fest, positiv oder negativ programmiert werden.
RECHNUNGS DRUCK WERBUNG/AKTIONEN	Wird genutzt für Tisch-Zwischenrechnungen. Mit dieser Taste können Sie Aktionen (Kaufe 2, bekomme 1 gratis dazu!) auf einen Artikel anwenden. Durch drücken der Taste wird der Betrag eines Artikel aus der Rechnung genommen, der Artikelzähler läuft aber normal weiter.
BON VOR	Durch das Drücken dieser Taste wird das Bonpapier eine Zeile vorgeschoben. Drücken und halten der Taste schiebt das Papier so lange vor, bis die Taste losgelassen wird.

<u>Funktionstaste</u>	<u>Beschreibung</u>
BON AN/AUS	Drücken dieser Taste schaltet den Bondruck an oder aus. (Wenn der Bondruck aus ist, kann ein gepufferter Bon durch erneutes drücken der BAR Taste abgerufen werden.)
EINZAHLUNG (1-3)	Diese Funktion ermöglicht es, Einzahlungen an der Kasse zu tätigen. Die Einzahlung wird zum BAR in Lade hinzu addiert und in den Berichten sowie im Speicher aufgeführt. Die Einzahlung darf nicht während eines offenen BON's getätigt werden.
NEUER SALDO ZWS	Einen Tisch, bis zur nächsten Buchung parken. Innerhalb eines Verkaufs wird durch Drücken dieser Taste die Zwischensumme inkl. Steuer ausgegeben.
STEUER (1-4) UMSCHAL TUNG / SHIFT	Drücken Sie diese Taste, um eine Buchung von dem in der Grundprogrammierung vorgegebenen MWST-Satz auf den alternativen MWST-Satz umzuschalten.
TIP / TRINGELD	Mit der TIP Taste kann Trinkgeld zu einer offenen Rechnung hinzugefügt werden. Der Trinkgldebtrag wird vom BAR in Lade Betrag des rechnungsabschließenden Kellners abgezogen. Die TIP Taste kann als Betrag oder Prozentfunktion programmiert werden.
STORNO	Mit der STORNO Taste können bereits eingeebene Artikel während einer laufenden Transaktion storniert werden. Die Summen und Zähler werden ebenfalls korrigiert. Um den neusten Artikel zu stornieren, verwenden Sie bitte SOFORT STORNO Taste. Um Stornierungen außerhalb einer Transaktion vornehmen zu können, müssen Sie den Schlüssel in die Schlüsselstellung VOID drehen. Im Finanzbericht werden alle Stornovorgänge seperat gespeichert.

Funktionstaste

SCHWUND

Beschreibung

Mit der **SCHWUND** Taste kann der Schwund und Bruch (kaputte, abgelaufene, fehlerhafte Ware) verwaltet werden. Drücken Sie die Taste vor der Eingabe der z.B. fehlerhaften oder verlorenen Artikel und zum Abschluss erneut, um den Schwund aus dem Bestand zu entfernen. Die Taste kann unter Managerzwang (X-Modus) gesetzt werden. Die **SCHWUND** Taste kann nicht während einer laufenden Transaktion verwendet werden.

Bediener An/Abmeldung

Schauen Sie im Abschnitt „Systemoptionen Programmierung“ nach, um näheres zu den Bedieneroptionen zu erfahren: (Systemoption #2 erlaubt dem Bediener entweder eine direkte Anmeldung oder eine Anmeldung per Codeeingabe, Systemoption #3 ermöglicht die Wahl zwischen einer stay-down oder pop-up Bedienung und mit Systemoption #26 können Sie die Bediener interrupt Bedienung auswählen.)

Die Bedieneranmeldung ist abhängig von der Programmierung Ihrer Kasse, die Anmeldung eines Bedieners findet entweder nur ein Mal zum Beginn der Schicht statt (stay-down) oder muss für jede Buchung und Transaktion wiederholt werden (pop-up). Sollte die Kasse mit der stay-down Funktion programmiert sein, muss sich der Bediener erst abmelden, damit sich ein anderer Bediener anmelden kann. Sollte die Bediener interrupt Option gesetzt sein, kann sich ein Bediener während einer laufenden Transaktion eines anderen Bedieners anmelden. In diesem Fall wird die laufende Transaktion unterbrochen und nach dem Abschluss der unterbrechenden Transaktion wieder fortgeführt.

Fragen Sie Ihren Händler um zu erfahren, welche Optionen für Ihre Kasse gesetzt sind.

Um eine Buchung durchführen zu können, muss immer ein Bediener angemeldet sein, dafür gibt es zwei Möglichkeiten:

Direkte Bedieneranmeldung

Wenn die Bediener Direktanmeldung aktiviert ist, geben Sie bitte die Bedienernummer ein und drücken dann die **BED.#** Taste.

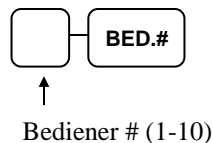

DATUM 15/08/2015 SO ZEIT 08:37	
=====	
BEDIENER ANMELDUNG	
=====	
BED# 1	01
BEDIENER LOG IN TIME	09:06
BED1	000001 00001

Um den Bediener abzumelden, drücken Sie die Ziffer 0 und dann die BED.# Taste.



DATUM 15/08/2015 SO ZEIT 08:37	
=====	
BEDIENER ABMELDUNG	
=====	
BED# 1	01
BEDIENER LOG OUT	09:06
BED1	000001 00001

Bedienercode Anmeldung

Ist die Bedieneranmeldung mittels Geheimcode ausgewählt, drücken Sie die **BED.#** Taste, geben dann den Bedienercode ein und drücken erneut die **BED.#** Taste.



Bedienercode (6 Stellig)

Um den Bediener abzumelden, drücken Sie die Ziffer 0 und dann die **BED.#** Taste.



BON An/Aus

Sie haben zwei Möglichkeiten den Bon ein-und auszuschalten, über die **BON AN/AUS** Taste oder über die Tastatureingabe in der **X-Position**. Die Eingabe in der X-Position ist nur nötig ,sollten sich die **BON AN/AUS** Taste nicht auf dem Standarttastaturlayout befinden.

BON An/Aus über die X-Position

1. Schlüssel in die **X-Position**.
2. Um den Bon auszuschalten, geben Sie folgendes ein: Die Zahl **9 9** eingeben → **ZWS** Taste drücken, → die **1** eingeben, → anschließend die **BAR** Taste drücken.



3. Um den Bon einzuschalten, geben Sie folgendes ein: Die Zahl **9 9** eingeben → **ZWS** Taste drücken, → die **0** eingeben, → anschließend die **BAR** Taste drücken.



BON An/Aus über die Funktionstaste

1. Drücken Sie die **BON AN/AUS** Taste einmal um den Bondruck *auszuschalten*.
2. Durch erneutes Drücken der **BON AN/AUS** Taste schalten Sie den Bondruck wieder *ein*.

PLU Registrierung

Alle Verkäufe an der ER-900 werden über frei und feste PLU's abgewickelt.

- Anstelle der traditionellen Warengruppentasten befinden sich die PLU Tasten direkt auf der Tastatur. Tastatur PLU Tasten können programmiert werden um einen spezifischen PLU abzurufen. In der Werkseinstellung greift PLU Taste #1 auf PLU #1 zu. Schauen Sie sich die "Programm 1000 - NLU C ode Nummer Programmierung" auf Seite 141 nach, wenn Sie die PLU Zuordnung zu den PLU Tasten verändern wollen. Zum Beispiel könnte dann PLU Taste #1 auf den PLU #2345 zugreifen.
- Ist die Anzahl der vorhandenen PLU Tasten zu gering, da mehr Artikel oder Gruppen gebraucht werden, können weitere PLU's durch Eingabe der Artikelnummer und anschliessendes Drücken der Taste „PLU“ gebucht werden.

PLU Eingabe über die Tastatur

Die PLU Registrierung kann während des Buchens im Display verfolgt werden.

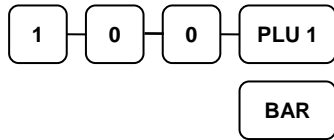

DATUM 15/08/2015 SO ZEIT 08:37		
PLU1 T1		€1.00
STEUER1	€0.05	
TOTAL		€1.05
BAR		€1.05
BED1	000001	00001

**Freie
Preiseingabe**

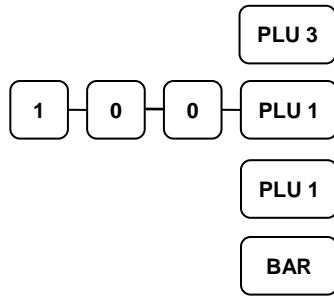

DATUM 15/08/2015 SO ZEIT 03:15		
PLU3 T12		€3.00
PLU1 T1		€1.00
PLU1 T1		€1.00
STEUER1	€0.25	
STEUER2	€0.30	
TOTAL		€5.55
BAR	€5.55	
BED1	000001	00001

**PLU Festpreis
Freie
Preiseingabe
PLU Eingabe
wiederholen**

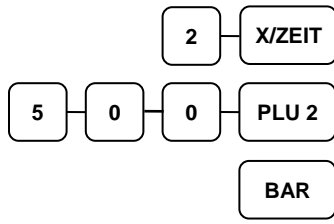

DATUM 15/08/2015 SO ZEIT 03:15		
2X	@5.00	
PLU2 T2		€10.00
STEUER2	€1.00	
TOTAL		€11.00
BAR		€11.00
BED1	000001	00001

**PLU
Multiplikation mit
Freier Preis
Eingabe**

Hinweis: PLU
 Programmeinstellungen müssen
 gemacht werden um das
 Überschreiben zu erlauben. Drehen
 Sie den Schlüssel in die X-Position,
 sollte die Manager Funktion
 aktiviert sein.

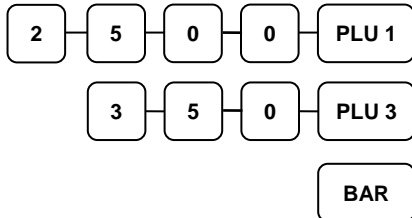

DATUM 15/08/2015 SO ZEIT 03:15	
PLU1 T1	€25.00
PLU3 T12	€3.50
STEUER1	€1.43
STEUER2	€0.35
TOTAL	€30.28
BAR	€30.28
BED1	000001 00001

**Freie
 Preiseingabe**
**HALO
 überschreiben
 der PLU Eingabe**
**PLU Festpreis
 überschreiben**

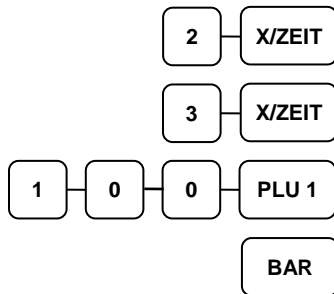

DATUM 15/08/2015 SO ZEIT 03:15	
2@3FOR @1.00	
PLU1 T1	€0.67
STEUER1	€0.03
TOTAL	€0.70
BAR	€0.70
BED1	000001 00001

**Splitpreis PLU
 Eingabe**

PLU# Eingabe über die PLU Tasten

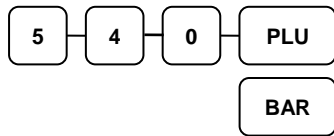

DATUM 15/08/2015 SO ZEIT 03:15	
#540	€2.50
TOTAL	€2.50
BAR	€2.50
BED1	000001 00001

**Festpreis PLU
Eingabe**

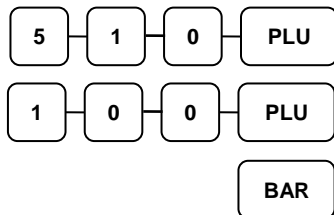

DATUM 15/08/2015 SO ZEIT 03:15	
#510 T1	€1.00
STEUER1	€0.05
TOTAL	€1.05
BAR	€1.05
BED1	000001 00001

**PLU Eingabe mit
offenem Preis**

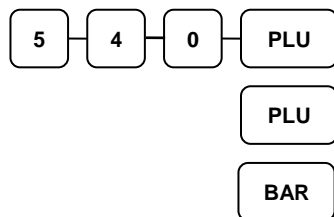

DATUM 15/08/2015 SO ZEIT 03:15	
PLU540	€2.50
PLU540	€2.50
TOTAL	€5.00
BAR	€5.00
BED1	000001 00001

**Festpreis PLU
Eingabe**

**PLU Eingabe
wiederholen**

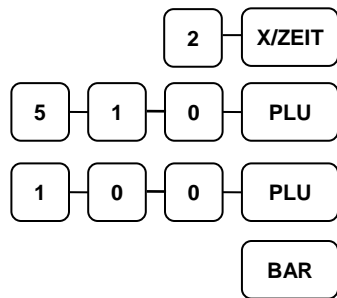

DATUM 15/08/2015 SO ZEIT 03:15	
2X	@1.00
#510 T1	€2.00
STEUER1	€0.10
TOTAL	€2.10
BAR	€2.10
BED1	000001 00001

PLU
Multiplikation
Eingabe mit
offenem Preis

Hinweis: PLU
 Programmeinstellungen müssen
 gemacht werden um das
 Überschreiben zu erlauben. Drehen
 Sie den Schlüssel in die X-Position,
 sollte die Manager Funktion aktiviert
 sein.

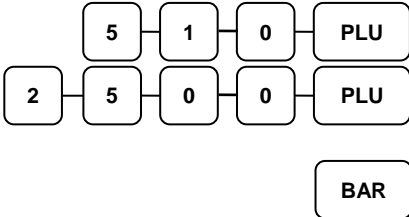

DATUM 15/08/2015 SO ZEIT 03:15	
PLU510 T1	€25.00
STEUER1	€1.25
TOTAL	€26.25
BAR	€26.25
BED1	00001 00000

HALO
überschreiben
PLU Eingabe mit
offenem Preis

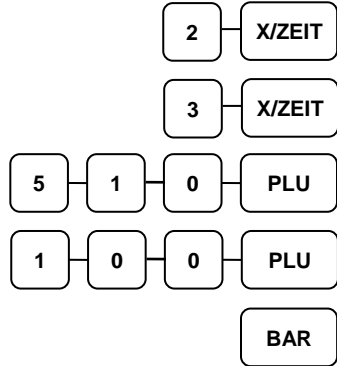

DATUM 15/08/2015 SO ZEIT 03:15	
2@3FOR	@1.00
PLU510 T1	€0.67
STEUER1	€0.03
TOTAL	€0.70
BED1	00001 00000

Splitpreis PLU
Eingabe

Modifizier PLU Eingaben

Durch drücken der Modifizier Taste wird das nächste registrierte PLU verändert. Entweder wird durch Ändern der PLU Codenummer ein anderer Artikel registriert, oder es wird nur eine Modifizierbeschreibung hinzugefügt und das bestehende PLU wird registriert. Schauen Sie unter "Modifizier 1-5" im Kapitel der "P-Modus Programmierung" nach, um nachzuvollziehen wie die Modifiziertaste ein PLU beeinflusst.

Folgende Modifizier gibt es:

- *BON AKTIV (stay down)* - die Registrierung wird solange durch denselben Modifizier modifiziert, bis ein neuer Modifizier ausgewählt wird.
- *POSTEN AKTIV (pop-up after each item)* - um z.B. ein großes, mittleres oder kleines Getränk zu buchen.
- *IMMER AKTIV (pop-up after each transaction)*- um z.B. Belag für unterschiedliche Pizzagrößen zu buchen.

Schauen Sie unter den "Systemoptionen" im Kapitel der "P-Modus Programmierung" nach um den Status BON AKTIV, POSTEN AKTIV oder IMMER AKTIV auszuwählen.

Die POSTEN AKTIV Modifizier Taste beeinflusst den PLU Code

1. Drücken Sie zum Beispiel **PLU 1** mit dem Preis von €1.00.

PLU 1

2. Drücken Sie die **MOD 1** Taste.

MOD 1

3. Drücken Sie dieselbe PLU Taste.
In diesem Beispiel fügt der Modifizier 1 die Zahl 1 zur dritten Stelle der PLU # was dazu führt, dass das PLU #101 registriert wird

DATUM 15/08/2015 SO		ZEIT 03:15
PLU1		€1.00
#101	€2.00	
PLU2		€1.50
TOTAL		€4.50
BAR	€4.50	
BEDIENER 1	000001	00001

Prozenttasten (%) Registrierung

Es gibt eine Prozenttaste auf der Standarttastatur der *ER-925/945*; auf der Standarttastatur der *ER-920/940* befinden sich vier Prozenttasten. Über die "Funktionstasten Programmierung" (siehe Seite 74) können bis zu fünf Prozenttasten auf der Tastatur platziert werden.

Jede Taste kann individuell programmiert werden, um Beträge (Coupons) oder Prozente von einem einzelnen Artikel oder einer gesamt Summe zu addieren oder zu subtrahieren.

Die Prozenttasten können auserdem mit und ohne Steuer programmiert werden, so dass die Steuer auf den Netto- oder Grosswert des Artikels oder Verkaufs gerechnet wird.

Die Beispiele zeigen die Prozenttaste in unterschiedlichen Konfigurationen. Schauen Sie unter "%1-%5" auf Seite 128 nach, um jeder Prozenttaste spezifische Funktionen zuzuweisen.

<div style="display: flex; justify-content: space-around; align-items: center;"> <div style="border: 1px solid black; border-radius: 5px; padding: 5px; width: 30px; text-align: center;">1</div> <div style="border: 1px solid black; border-radius: 5px; padding: 5px; width: 30px; text-align: center;">0</div> <div style="border: 1px solid black; border-radius: 5px; padding: 5px; width: 30px; text-align: center;">0</div> <div style="border: 1px solid black; border-radius: 5px; padding: 5px; width: 60px; text-align: center;">PLU 1</div> </div> <div style="margin-top: 10px; text-align: center;"> <div style="border: 1px solid black; border-radius: 5px; padding: 5px; width: 60px; text-align: center;">%1</div> <div style="border: 1px solid black; border-radius: 5px; padding: 5px; width: 60px; text-align: center;">BAR</div> </div>	<pre> DATUM 15/08/2015 SO ZEIT 03:15 PLU1 T1 €1.00 % 1 10.000% BETRAG €0.10 STEUER1 €0.06 TOTAL €1.16 BAR €1.16 BEDIENER 1 000001 00001 </pre>	<p>Programmierte 10% Aufschlag auf einen Posten</p>
<div style="display: flex; justify-content: space-around; align-items: center;"> <div style="border: 1px solid black; border-radius: 5px; padding: 5px; width: 30px; text-align: center;">1</div> <div style="border: 1px solid black; border-radius: 5px; padding: 5px; width: 30px; text-align: center;">0</div> <div style="border: 1px solid black; border-radius: 5px; padding: 5px; width: 30px; text-align: center;">0</div> <div style="border: 1px solid black; border-radius: 5px; padding: 5px; width: 60px; text-align: center;">PLU 1</div> </div> <div style="margin-top: 10px; text-align: center;"> <div style="border: 1px solid black; border-radius: 5px; padding: 5px; width: 60px; text-align: center;">ZWS</div> <div style="border: 1px solid black; border-radius: 5px; padding: 5px; width: 60px; text-align: center;">% 1</div> <div style="border: 1px solid black; border-radius: 5px; padding: 5px; width: 60px; text-align: center;">BAR</div> </div>	<pre> DATUM 15/08/2015 SO ZEIT 03:15 PLU1 T1 €1.00 % 1 -10.000% BETRAG -0.10 STEUER1 €0.05 TOTAL €0.95 BAR €0.95 BEDIENER 1 000001 00001 </pre>	<p>Programmierte 10% Nachlass auf die ZWS</p>

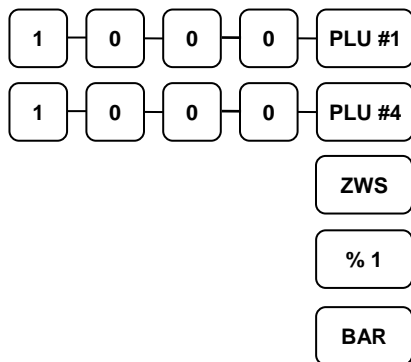

DATUM 15/08/2015 SO ZEIT 03:15	
PLU1 T1	€10.00
PLU4	€10.00
% 1	10.00%
BETRAG	€2.00
STEUER1	€0.55
TOTAL	€22.55
BAR	€22.55
BEDIENER 1	000001 00001

**Programmierte
10% Aufschlag
auf die ZWS**

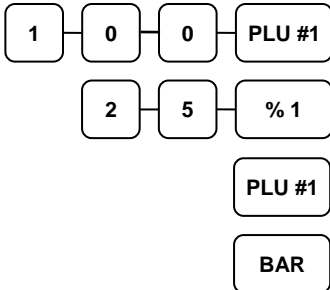

DATUM 15/08/2015 SO ZEIT 03:15	
PLU1 T1	€1.00
PLU1 CT1	-0.25
STEUER1	€0.04
TOTAL	€0.79
BAR	€0.79
BEDIENER 1	000001 00001

**Offener
Betragsnachlass
auf einzelne
PLUs**

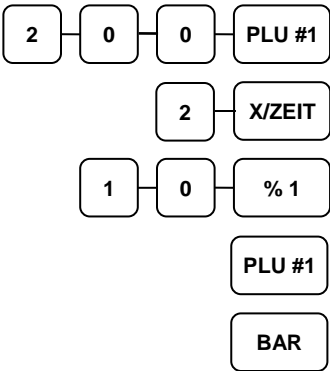

DATUM 15/08/2015 SO ZEIT 03:15	
PLU1 T1	€2.00
2X @0.10	
PLU1 CT1	-0.20
STEUER1	€0.09
TOTAL	€1.89
BAR	€1.89
BEDIENER 1	000001 00001

**Mehrfacher
offener
Betragsnachlass
auf einzelne
PLUs**

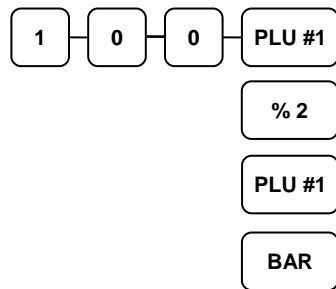

DATUM 15/08/2015 SO ZEIT 03:15

PLU1 T1	€1.00
PLU1 CT1	-0.50
STEUER1	€0.03
TOTAL	€0.53
BAR	€0.53
BEDIENER 1	000001 00001

**Festwert
Betragsnachlass
auf PLU**

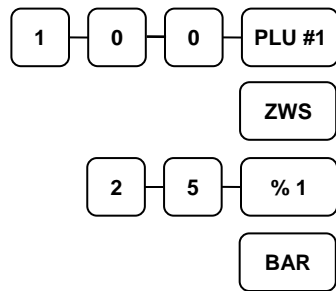

DATUM 15/08/2015 SO ZEIT 03:15

PLU1 T1	€1.00
%1 T1	-0.25
STEUER1	€0.04
TOTAL	€0.79
BAR	€0.79
BEDIENER 1	000001 00001

**Offener
Betragsnachlass
auf die ZWS**

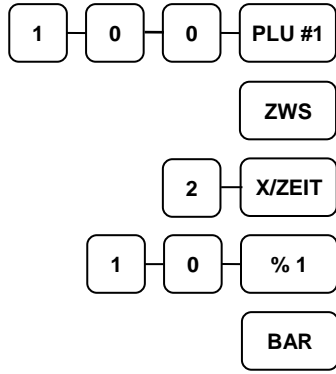

DATUM 15/08/2015 SO ZEIT 03:15

PLU1 T1	€1.00
2X @0.10	
%1 T1	-0.20
STEUER1	€0.04
TOTAL	€0.84
BAR	€0.84
BEDIENER 1	000001 00001

**Mehrfacher
offener
Betragsnachlass
auf die ZWS**

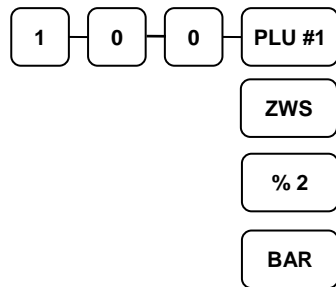

DATUM 15/08/2015 SO ZEIT 03:15	
PLU1 T1	€1.00
%1 T1	-0.50
STEUER1	€0.03
TOTAL	€0.53
BAR	€0.53
BEDIENER 1	000001 00001

**Festwert
Betragsschuld
auf die ZWS**

Sofort Storno Eingaben

Sofort Storno

Durch Drücken der Sofort Storno Taste wird die letzte Eingabe storniert (gelöscht).

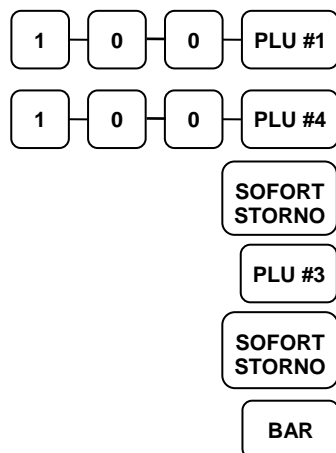

DATUM 15/08/2015 SO ZEIT 03:15	
PLU1 T1	€1.00
PLU4	€2.00
SOFORT STORNO-----	
PLU4	-2.00
PLU3 T12	€3.00
SOFORT STORNO-----	
PLU3 T12	-3.00
STEUER1	€0.05
TOTAL	€1.05
BAR	€1.05
BEDIENER 1	000001 00001

Sofort Storno

Storno Posten

Mit der Storno Taste können Sie in der laufenden Transaktion jederzeit ein PLU auch nachträglich löschen.

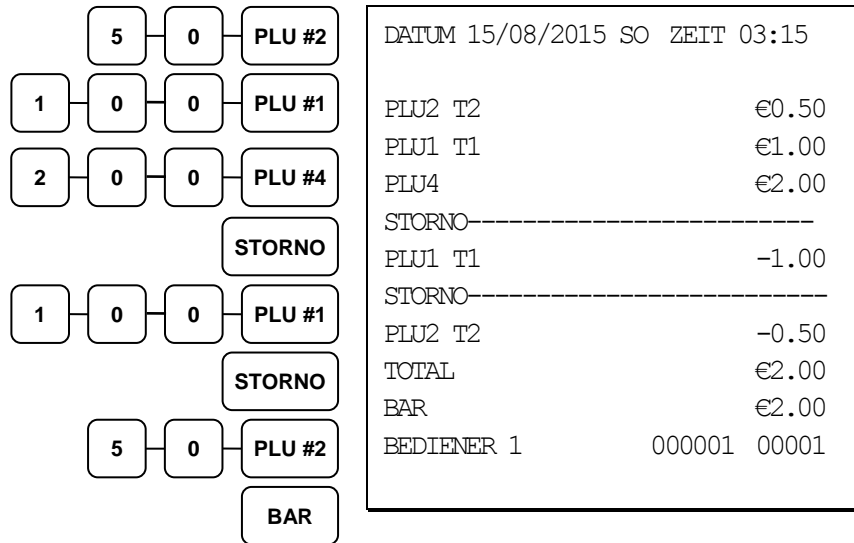

**Nachträgliches
stornieren eines
PLUs**

Rücknahme

Rücknahmen können als separate Transaktion oder als Teil einer Transaktion mit Verkauf gebucht werden. Drücken Sie die **RÜCKNAHME** Taste bevor Sie das zugehörige PLU auswählen.

			RÜCKNAHME	DATUM 15/08/2015 SO ZEIT 03:15
5	0	0	PLU #1	RÜCKNAHME*****
			RÜCKNAHME	PLU1 T1 -5.00
			RÜCKNAHME	RÜCKNAHME*****
		3	X/ZEIT	3X @2.00
			PLU #4	PLU4 -6.00
2	0	0	PLU #4	STEUER1 -0.25
			BAR	TOTAL -11.25
				BAR -11.25
				BEDIENER 1 000001 00001

Rücknahme

**Mehrfache
Artikel-
rücknahme**

			RÜCKNAHME	DATUM 15/08/2015 SO ZEIT 03:15
1	0	0		RÜCKNAHME*****
			PLU #4	PLU4 -1.00
			%1	%1 -10.000%
			BAR	BETRAG €0.10
				TOTAL -0.90
				BAR -0.90
				BEDIENER 1 000001 00001

**Rücknahme mit
Prozentnachlass**

Schlüssel Storno (Schlüsselstellung auf Void)

Für die nachträgliche Stornierung von Artikeln welche bereits mit einer Zahlart abgeschlossen wurden.

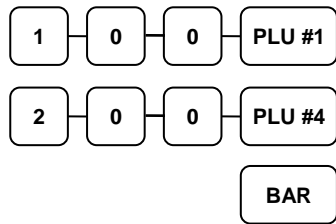

```
DATUM 15/08/2015 SO ZEIT 03:15  
PLU1 T1 €1.00  
PLU4 €2.00  
STEUER1 €0.05  
TOTAL €3.05  
BAR €3.05  
BEDIENER 1 000001 00001
```

**Original
Abschlussbon**

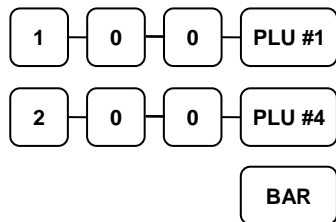

```
DATUM 15/08/2015 SO ZEIT 03:15  
VOID MODE*****  
PLU1 T1 -1.00  
PLU4 -2.00  
STEUER1 -0.05  
TOTAL -3.05  
BAR -3.05  
BEDIENER 1 000001 00001
```

**Schlüssel Storno
vom Originalbon**

Bon Storno

Macht die aktuelle Aufrechnung ungültig. Nur möglich, wenn der Bon noch nicht abgeschlossen wurde.

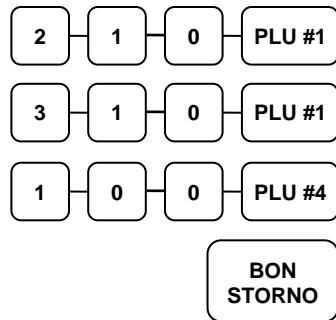

DATUM 15/08/2015 SO ZEIT 03:15	
PLU1 T1	€2.00
PLU1 T1	€3.00
PLU4	€1.00
BON STORNO*****	
BEDIENER 1	000001 00001

Bon Storno

Zwischensummen Registrierungen

Zwischensumme

Sie können die **ZWS** Taste jederzeit während einer Transaktion drücken, um die bis dahin fällige Summe angezeigt zu bekommen. Im Display wird **ZWS** für die Zwischensumme angezeigt.

Teilbon

Verwenden Sie die **TEILBON** Taste um mehrere Bestellungen zusammenzuführen. (z.B.: In der Kaffeteria möchte ein Kollege alle Tablets der Gruppe zusammen bezahlen.)

Drücken Sie die **TEILBON** Taste nach jeder Einzelbestellung und die **ZWS** Taste für einen Überblick über die bisherige Gesamtsumme. Die Registrierung wird anschließend mit einer der Buchungstasten (**BAR**, **SCHECK**, **KARTE**) abgeschlossen.

<div style="display: flex; align-items: center; gap: 5px;"><div style="border: 1px solid black; border-radius: 5px; width: 30px; height: 30px; text-align: center; line-height: 30px;">4</div><div style="border: 1px solid black; border-radius: 5px; width: 30px; height: 30px; text-align: center; line-height: 30px;">0</div><div style="border: 1px solid black; border-radius: 5px; width: 30px; height: 30px; text-align: center; line-height: 30px;">0</div><div style="border: 1px solid black; border-radius: 5px; padding: 2px;">PLU #1</div></div> <div style="margin-top: 10px; text-align: center;"><div style="border: 1px solid black; border-radius: 5px; padding: 5px; width: 60px; margin: 0 auto;">TEILBON</div></div>	<p>DATUM 15/08/2015 SO ZEIT 03:15</p> <table border="0" style="width: 100%;"><tr><td>PLU1 T1</td><td style="text-align: right;">€4.00</td></tr><tr><td>STEUER1</td><td style="text-align: right;">€0.20</td></tr><tr><td>TOTAL</td><td style="text-align: right;">€4.20</td></tr><tr><td>TEILBON</td><td style="text-align: right;">€4.20</td></tr><tr><td>BEDIENER 1</td><td style="text-align: right;">000001 00001</td></tr></table>	PLU1 T1	€4.00	STEUER1	€0.20	TOTAL	€4.20	TEILBON	€4.20	BEDIENER 1	000001 00001	<p>Ersten Teilbon hinzugefügt</p>
PLU1 T1	€4.00											
STEUER1	€0.20											
TOTAL	€4.20											
TEILBON	€4.20											
BEDIENER 1	000001 00001											
<div style="display: flex; align-items: center; gap: 5px;"><div style="border: 1px solid black; border-radius: 5px; width: 30px; height: 30px; text-align: center; line-height: 30px;">5</div><div style="border: 1px solid black; border-radius: 5px; width: 30px; height: 30px; text-align: center; line-height: 30px;">0</div><div style="border: 1px solid black; border-radius: 5px; width: 30px; height: 30px; text-align: center; line-height: 30px;">0</div><div style="border: 1px solid black; border-radius: 5px; padding: 2px;">PLU #1</div></div> <div style="margin-top: 10px; text-align: center;"><div style="border: 1px solid black; border-radius: 5px; padding: 5px; width: 60px; margin: 0 auto;">TEILBON</div></div>	<p>DATUM 15/08/2015 SO ZEIT 03:15</p> <table border="0" style="width: 100%;"><tr><td>PLU1 T1</td><td style="text-align: right;">€5.00</td></tr><tr><td>STEUER1</td><td style="text-align: right;">€0.25</td></tr><tr><td>TOTAL</td><td style="text-align: right;">€5.25</td></tr><tr><td>TEILBON</td><td style="text-align: right;">€5.25</td></tr><tr><td>BEDIENER 1</td><td style="text-align: right;">000002 00001</td></tr></table>	PLU1 T1	€5.00	STEUER1	€0.25	TOTAL	€5.25	TEILBON	€5.25	BEDIENER 1	000002 00001	<p>Zweiten Teilbon hinzufügen</p>
PLU1 T1	€5.00											
STEUER1	€0.25											
TOTAL	€5.25											
TEILBON	€5.25											
BEDIENER 1	000002 00001											
<div style="border: 1px solid black; border-radius: 5px; padding: 5px; width: 60px; margin: 0 auto;">BAR</div>	<p>DATUM 15/08/2015 SO ZEIT 03:15</p> <table border="0" style="width: 100%;"><tr><td>TOTAL</td><td style="text-align: right;">€9.45</td></tr><tr><td>BAR</td><td style="text-align: right;">€9.45</td></tr><tr><td>BEDIENER 1</td><td style="text-align: right;">000003 00001</td></tr></table>	TOTAL	€9.45	BAR	€9.45	BEDIENER 1	000003 00001	<p>Bezahlung beider Teilbons</p>				
TOTAL	€9.45											
BAR	€9.45											
BEDIENER 1	000003 00001											

Steuer Umschaltung (Außer Haus Verkauf)

Zur Steuerumschaltung wird die Taste STEUER 1 benutzt. Hiermit schalten Sie den Artikel von Steuersatz 1 auf den Steuersatz 2 um.

Mit der Systemoption Nr.26 können Sie wählen ob die Umschaltung Posten.- oder Bonaktiv ist.

Wichtig Sie müssen die Steuertaste immer vor der Buchung drücken.

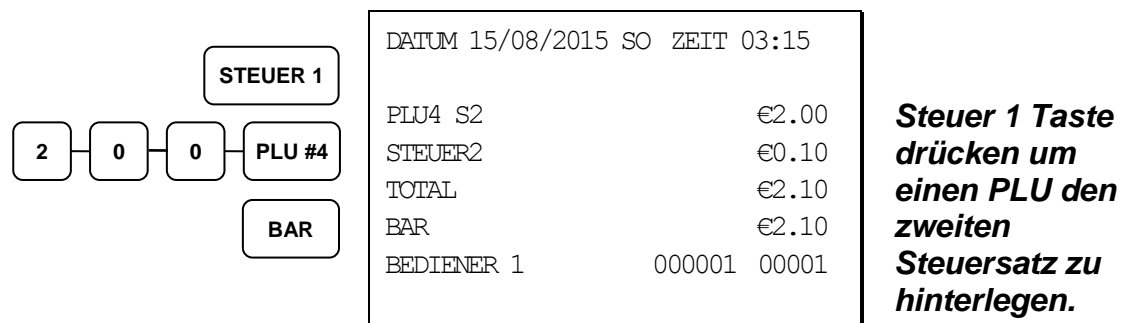

Abschlußarten

Bar

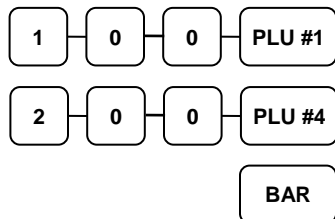

DATUM 15/08/2015 SO ZEIT 03:15

PLU1 T1	€1.00
PLU4	€2.00
STEUER1	€0.05
TOTAL	€3.05
BAR	€3.05
BEDIENER 1	000001 00001

**BAR Verkauf
(exakter Betrag)**

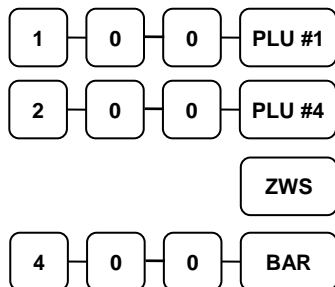

DATUM 15/08/2015 SO ZEIT 03:15

PLU1 T1	€1.00
PLU4	€2.00
STEUER1	€0.05
TOTAL	€3.05
BAR	€4.00
RÜCKGELD	€0.95
BEDIENER 1	000001 00001

**BAR Verkauf mit
Rückgeld**

Scheck

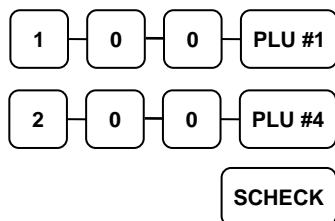

DATUM 15/08/2015 SO ZEIT 03:15

PLU1 T1	€1.00
PLU4	€2.00
STEUER1	€0.05
TOTAL	€3.05
SCHECK	€3.05
BEDIENER 1	000001 00001

**Scheck Verkauf
(exakter Betrag)**

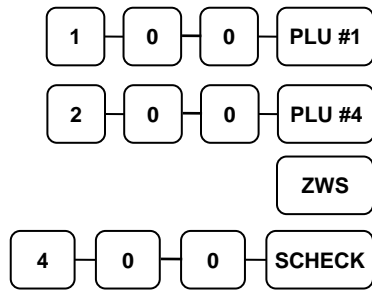

DATUM 15/08/2015 SO ZEIT 03:15	
PLU1 T1	€1.00
PLU4	€2.00
STEUER1	€0.05
TOTAL	€3.05
SCHECK	€4.00
RÜCKGELD	€0.95
BEDIENER 1	000001 00001

**Scheck Verkauf
mit Rückgeld**

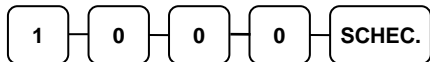

DATUM 15/08/2015 SO ZEIT 03:15	
*** SCHECKWECHSEL ***	
SCHECK	€10.00
BAR	-10.00
BEDIENER 1	000001 00001

Scheckwechsel

Kredit

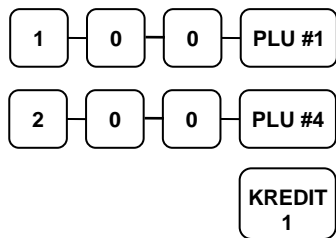

DATUM 15/08/2015 SO ZEIT 03:15	
PLU1 T1	€1.00
PLU4	€2.00
STEUER1	€0.05
TOTAL	€3.05
KREDIT1	€3.05
BEDIENER 1	000001 00001

Gesamt Kredit

Gemischte Zahlung

Die Kassenschublade öffnet sich erst, wenn der endgültige Betrag beglichen wurde.

2	0	0	PLU #1	DATE 15/08/2015 SO ZEIT 03:15
3	0	0	PLU #1	PLU1 S1 €2.00
1	0	0	PLU #4	PLU1 S1 €3.00
			ZWS	PLU4 €1.00
2	0	0	BAR	STEUER1 €0.25
1	0	0	SCHECK	TOTAL €6.25
			KREDIT1	BAR €2.00
				TOTAL €4.25
				SCHECK €2.00
				TOTAL €2.25
				KREDIT1 €2.25
				BEDIENER 1 000001 00001

**BAR, Scheck &
Kredit Zahlungen
in einer
Transaktion**

Nachträglich Rückgeld mit BAR

Sie können mit Nachträglich Rückgeld arbeiten bei der ER-900 um sich das Rückgeld im Display anzeigen zu lassen.

6	0	0	PLU #1	DATE 15/08/2015 SUN TIME 03:15	
			ZWS	PLU1 T1 €6.00	
			BAR	STEUER1 €0.30	
1	1	5	0	BAR	TOTAL €6.30
				BAR €6.30	
				BED1 000001 00001	

Nachträglicher Bon

Wenn ein Kunde nach Abschluss eines Verkaufs einen zusätzlichen Bon (Kopie) dieser Transaktion haben möchte, drücken Sie die **BAR** Taste erneut und ein weiterer Bon wird aus dem Puffer erstellt. (Schauen Sie sich hierzu Systemoption #6 in der "Systemoption Programmierung" auf Seite 94 und Option #24 in der "Druckoption Programmierung" auf Seite 101 an.

Hinweis: Ein Maximum von 224 Artikeln kann in einem Verkauf registriert werden.

Trainings Modus

Ein Trainingsmodus steht zu Übungszwecken zur Verfügung. Hier werden Beträge, Summen und Zähler nicht beeinflusst. Achten Sie auf folgende Gegebenheiten:

- Der Bondrucker druckt folgende Nachricht "TRAININGS MODUS BEGINNT", wenn der Trainingsmodus aktiviert wird. (Schauen Sie hierzu in Option #23 in der "Druckoption Programmierung" auf Seite 94 nach.)
- Der Bondrucker druckt folgende Nachricht "TRAININGS MODUS ENDE", wenn der Trainingsmodus beendet wird.
- Die Nachricht "TRAININGS MODUS" wird auf alle Bons gedruckt, solange der Trainingsmodus aktiviert ist.
- Alle gesamt Beträge und Zähler auf dem Finanzbericht die mit "TRAININGS TTL" bezeichnet sind, werden mit dem Nettowert jeder einzelnen Trainingstransaktion aktualisiert.

Um den Trainingsmodus zu aktivieren

- ◆ Setzen Sie die Systemoption #23 auf den Wert **1**. Schauen Sie hierzu in der "Systemoption Programmierung" nach.

Um den Trainingsmodus zu verlassen

- ◆ Setzen Sie die Systemoption #23 auf den Wert **0**. Schauen Sie hierzu in der "Systemoption Programmierung" nach.
- ◆ Achtung: Es dürfen keine offenen Tische oder Bediener vorhanden sein.

Überlappende Bediener

Überlappende Bediener erlaubt es, temporär eine laufende Transaktion zu unterbrechen und diese in eine Warteposition zu geben, damit sich ein anderer Bediener anmelden kann um eine neue Transaktion durchzuführen. Nachdem die neue Transaktion abgeschlossen wurde, kann sich der andere Bediener wieder anmelden, um seine bestehende Transaktion fortzuführen.

Hierzu muss entweder die Tischverwaltung oder Überlappende Bediener ausgewählt sein. Die Überlappende Bediener Funktion funktioniert nicht zusammen mit der Tischverwaltung.

Aktivieren der Funktion Überlappende Bediener

1. Programmier-Bediener Geheimcode
2. Setze Sie die Systemoption #2 auf den Wert 1. Schauen Sie in der "Systemoption Programmierung" nach.
3. Setzen Sie die Systemoption #26 auf den Wert 1. Schauen Sie in der "Systemoption Programmierung" nach.

Nicht rechnende Nummer

Mit der **KV/#** Taste können Sie jederzeit einem BON, dem Journal oder einer Bestätigung eine nicht rechnende Nummer hinzufügen. Die nicht rechnende Nummer wird nicht zu einem Betrag oder einer Endsumme hinzugerechnet. Lediglich die Summe der Nummerntasten selbst. Es können Zahlen mit bis zu 9 Stellen eingegeben werden. Zum Beispiel:

DATUM 15/08/2015 SO ZEIT 03:15	
NUMMER#	123456
PLU4 T1	€2.00
STEUER1	€0.10
TOTAL	€2.10
NUMMER#	1357
SCHECK	€2.10
BEDIENER 1	000001 00001

Kein Verkauf

Außerhalb einer Transaktion können Sie die Taste **#/KV** drücken, um die Kassenslade zu öffnen. Die Anzahl der Kein Verkauf Transaktionen wird ins EJ geschrieben. Die Kein Verkauf Funktion kann zudem unter Managerzwang gesetzt werden (Schlüsselstellung muss dazu in der **X**-Position sein).

DATUM 15/08/2015 SO ZEIT 03:15	
KEINVERKAUF-----	
BEDIENER 1	000001 00001

Einzahlung

Verwenden Sie die **EINZ.** Taste um Zahlungen und Darlehens zur Kassenlade hinzubuchen.
Sie können über mehr als eine Zahlart, Beträge der Kassenlade hinzubuchen.

Die Einzahlungsfunktion kann nur außerhalb einer Transaktion verwendet werden.

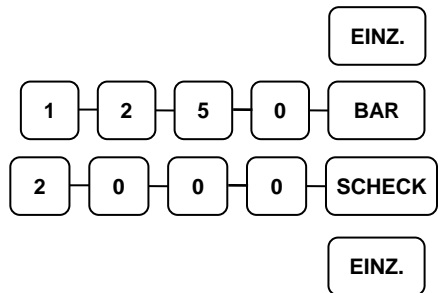

DATUM 15/08/2015 SO ZEIT 03:15		
EINZ.1		
BAR		€12.50
SCHECK		€20.00
EINZ.1	€32.50	
BEDIENER 1	00001	00000

Auszahlung

Verwenden Sie die **AUSZ.** Taste um Zahlungen und Darlehens aus Kassenlade auszubuchen.
Sie können über mehr als eine Zahlart, Beträge aus der Kassenlade ausbuchen.

Die Auszahlungsfunktion kann nur außerhalb einer Transaktion verwendet werden.

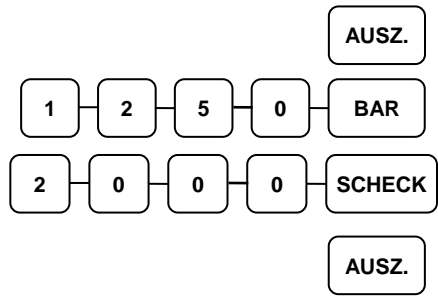

DATUM 15/08/2015 SO ZEIT 03:15		
AUSZ.1		
BAR		€12.50
SCHECK		€20.00
AUSZ.	€32.50	
BEDIENER 1	00001	00000

Tisch Bedienung

Übersicht

Die ER-900 verfügt über eine komplette und einfache Tischverwaltung. Sie haben die Möglichkeiten Tische umzubuchen, Tisch Split Funktion (einzelne PLUs) und einen Bewirtungsbeleg auszudrucken. In der flexiblen Speicheraufteilung der ER-900 können Sie die Tisch Anzahl erhöhen und die Anzahl der Zeilen die auf einer Rechnung ausgedruckt werden können.

- Wenn Sie die Tischverwaltung aktiviert haben werden die Offenen Tisch intern in der Kasse gespeichert solange Sie noch nicht abgeschlossen sind. Es ist nicht möglich mit der Tischverwaltung auch das Überlappende Bedienersystem zu aktivieren da die Funktionen den gleichen Speicher in der Kasse benutzen. Die ER-900 ist mit einem Dallas Schloß ausgestattet damit Sie bei der Tischverwaltung über den Dallas Schlüssel einen Automatischen Saldo-Bon ausdrucken können. Sie können sich über die Kasse jeweils einen Order Bon für die Küche / Tresen ausdrucken lassen damit Sie Ihre PLUs gleich auf unterschiedlichen Bons gedruckt haben. Für die Programmierung schauen Sie bitte in die Programmieranleitung.

Hinweis: Für eine komplette Übersicht für die Handhabung der Tischverwaltung nehmen Sie Bitte die Kurzanleitung zur Hand. Die Kurzanleitung finden Sie als PDF Datei auf der CD.

Funktionstasten und Optionen

Wichtige Funktionstasten für die Tischverwaltung bei der SAM4S ER-900. Für die Programmierung der Funktionstasten schauen Sie bitte in der Programmieranleitung nach.

RECHNUNG# (Code 334)	Die RECHNUNG# Taste wird für die Tischverwaltung benutzt: <ul style="list-style-type: none">• Sie müssen zuerst die Nummer des Tisches eingeben und dann erst die Taste RECHNUNG# drücken.• Sie können den Bediener exclusive rechte für Tische einstellen.• Es ist immer nur eine Tisch eingabe möglich solange ein Tisch noch offen ist.
TISCH SALDO (Code 387)	Mit der SALDO Taste wird eine offene Rechnung zwischengespeichert.
RECHUNG DRUCK (Code 380)	Mit dieser Funktion können Sie eine Zwischen Rechnung ausdrucken & z.B. die Zwischen Rechnung auf einen Externen Drucker umleiten.
TEILBON (Code 320)	Über diese Taste können Sie einen Tisch komplett auf einen anderen Tisch umbuchen. Wichtig dabei ist das der Tisch nicht in benutzung sein darf.
TISCH SPLIT (Code 404)	Mit dieser Funktion können Sie einzelne PLUs Splitten und somit einzeln abrechnen.
ZEILE HOCH / RUNTER (Code 405/406)	Diese Funktionstasten benötigen Sie für das Tisch Splitten damit Sie im Display die jeweiligen PLUs auswählen können.

Soft Check (Tischverwaltung)

Tischnummern Eingabe

1. Eingabe der Tischnummer, drücken Sie die Taste **RCHNUNG#**:

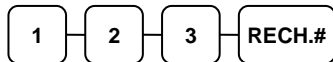

2. Eingabe der gewünschten PLUs.
3. Drücken Sie die Taste **TISCH SALDO** oder wenn Sie mit Dallas Schlüsseln arbeiten ziehen Sie den Schlüssel ab.

BON BEISPIEL:

DATE 08/10/2017 MIT ZEIT 08:33	
RECHNUNG#	#123
PBAL	€0.00
PLU01 T1	€7.00
PLU02 T2	€10.00
STEUER1	€0.35
STEUER2	€1.00
SALDO	€18.35
NEUER SALDO	€18.35
BEDIENER 1	000011 00001

Tisch Abrechnung mit ZWS & BAR

1. Eingabe der Tisch Nummer:

1 2 3 RECH.#

2. Sie haben die Möglichkeit mit den jeweiligen Abschlussarten einen Tisch abzurechnen. **BAR**, **SCHECK**, oder **KREDIT**.

ZWS

2 5 0 0 BAR

DATE 08/15/2011 SUN TIME 08:33

RECHNUNG#	#123
LIQUOR T1	€7.00
STEAK T2	€10.00
GARLIC BREAD T2	€2.00
TIP	€3.00
STEUER1	€0.46
STEUER2	€0.87
TOTAL	€23.33
BAR	€25.00
RÜCKGELD	€1.67
CHK #	: 2
BED1	000013 00001

Werbung (Gratis)

Mit der Funktionstaste **WERBUNG** können Sie einzelne PLUs für einen Gratisverkauf buchen.

The diagram shows a sequence of button presses: '3', 'X/ZEIT', 'TACO', 'COKE', 'WERBUNG', 'TACO', and 'BAR'. To the right is a terminal receipt for the date 15/08/2015 at 03:15. The receipt lists items and prices: 3X (€0.89), TACO T1 (€2.67), COKE T1 (€0.69), followed by a separator '*** WERBUNG ***', then TACO T1 (€0.89), STEUER1 (€0.16), a total of €2.63, and a BAR item (€2.63). The receipt ends with 'BED1 000001 00001'.

DATE	15/08/2015	SUN	TIME	03:15
3X				@0.89
TACO	T1			€2.67
COKE	T1			€0.69
*** WERBUNG ***				
TACO	T1			€0.89
STEUER1				€0.16
TOTAL				€2.63
BAR				€2.63
BED1		000001	00001	

Schwund

Mit der Funktionstaste **SCHWUND** können Sie den PLU Bestand bereinigen wenn z.B. PLUs nicht mehr zum Verkauf zur Verfügung stehen.

The diagram shows a sequence of button presses: '3', 'X/ZEIT', 'TACO', 'COKE', 'SCHWUND', 'SCHWUND'. To the right is a terminal receipt for the date 15/08/2015 at 03:15. The receipt lists items and prices: 3X (€0.89), TACO T1 (€2.67), COKE T1 (€0.69), followed by a separator '*** SCHWUND ***', then a total of €3.36. The receipt ends with 'BED1 000001 00001'.

DATE	15/08/2015	SUN	TIME	03:15
*** SCHWUND ***				
3X				@0.89
TACO	T1			€2.67
COKE	T1			€0.69
*** SCHWUND ***				
TOTAL				€3.36
BED1		000001	00001	

Währungsumrechnung

Sie können mit der ER-900 Währungen über die Zwischsumme ausrechnen lassen.
Die ER-900 verfügt über 4 Währungsfunktionstasten die Sie alle frei programmieren können.

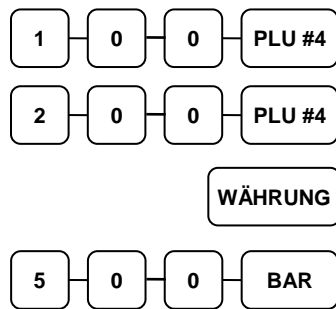

DATE 15/08/2015 SUN TIME 03:15	
PLU1	€1.00
PLU4	€2.00
TOTAL	€3.00
CONV1	@5.00
CHANGE RATE	#1.3720
HOME AMT	€3.64
CHANGE	€0.64
BED1	000001 00001

Kassiererselbstabrechnung

In den Optionen können Sie den Zwang zur Kassiererselbstabrechnung vor Berichtsabruf einstellen. Mit der Kassiererselbstabrechnung wird ein SOLL/IST – Vergleich des Schubladeninhalts durchgeführt. In der X bzw. Z – Position kann mit der Tastenfolge 9 – 0 – ZWS die Lade geöffnet werden. Anschließend wird das Bargeld gezählt, die Summe eingegeben und mit der Taste BAR bestätigt. Bei Bedarf kann auch die Summe der Schecks eingegeben werden und mit der Taste SCHECK bestätigt werden. Beendet wird die Kassiererselbstabrechnung durch erneutes drücken der Taste BAR.

Beispiel:

1. Schlüssel in die **X** oder **Z** Position

2. Eingabe **90 ZWS**.

9 0 ZWS

3. Eingabe des Bar Betrages.

9 8 7 6 BAR

4. Eingabe des Scheck Betrages.

2 0 0 0 SCHECK

5. Drücken der Taste **BAR** um den Vorgang abzuschließen.

BAR

DATE 15/08/2015 SUN TIME 03:15		
*** BAR DECLARATION ***		
BAR		€98.76
SCHECK		€20.00
INPUT AMT		€118.76
DRAWER TTL		€23.53
DIFFERENCE		-95.23
BED1	00001	00000

System Berichte

Grundsätzlich unterscheiden wir zwischen zwei Berichtsarten:

- **X** -Berichte, bei denen nur eine Lesung stattfindet
- **Z** -Berichte, bei denen eine Lesung mit Löschung stattfindet

Die meisten Berichte stehen in beiden Berichtsarten zur Verfügung . Für einige Berichte gibt es aber Einschränkungen (z.B. BAR IN LADE –Bericht und ARTIKEL VON – BIS – Bericht) diese können nur in X –Position abgerufen werden.

Einige Berichte verfügen auch über einen Monatsspeicher, diese Berichte werden X2 und Z2 Berichte genannt. Damit der Tagesumsatz in den jeweiligen Monatsspeicher geschrieben wird, ist es erforderlich diese Berichte täglich in den Z – Stellung abzurufen. Am letzten Arbeitstag eines Monat muß erst der Tagesbericht in Z abgerufen werden und anschließend der Monats- bericht als Z2 um einen korrekten Monatsumsatz zu haben.

Auf der folgenden Seite sehen Sie eine Liste aller Verfügbaren Berichte.Um einen Bericht abrufen zu können, muß zuvor ein Bediener angemeldet werden.

Berichtsabruf

1. Auf der nächsten Seite finden Sie die Berichtstabelle.
2. Auswahl der Berichtsnummer.
3. Schlüssel in die jeweilige Position drehen.
4. Eingabe der jeweiligen Berichtsnummer.

Berichtstabelle

Berichtsart	Berichtsmode	Schlüssel	Tastenfolge
Finanzbericht	X1	X	1 – ZWS
	Z1	Z	1 – ZWS
	X2	X	201 – ZWS
	Z2	Z	201 – ZWS
Zeitbericht	X1	X	2 – ZWS
	Z1	Z	2 – ZWS
	X2	X	202 – ZWS
	Z2	Z	202 – ZWS
Alle PLU Artikelbericht	X1	X	3 – ZWS
	Z1	Z	3 – ZWS
	X2	X	203 – ZWS
	Z2	Z	203 – ZWS
Alle Bedienerbericht	X1	X	4 – ZWS
	Z1	Z	4 – ZWS
	X2	X	204 – ZWS
	Z2	Z	204 – ZWS
Alle Gruppenbericht	X1	X	5 – ZWS
	Z1	Z	5 – ZWS
	X2	X	205 – ZWS
	Z2	Z	205 – ZWS
PLU Bestandsbericht	X1	X	6 – ZWS
	Z1	Z	6 – ZWS
Einzelbedienerbericht	X1	X	9 – ZWS - # - BED - # - BED
	X2	X	209 – ZWS - # - BED - # - BED
Offene Tischebericht	X1	X	11 – ZWS
	Z1	Z	11 – ZWS
Von/Bis PLU Artikelbericht	X1	X	13- ZWS XXXX – PLU- XXXX –PLU
	X2	X	213-ZWS XXXX – PLU- XXXX–PLU
Von/Bis PLU BESTAND	X1	X	14- ZWS XXXX –PLU- XXXX – PLU
Schubladentotal	X1	X	111- ZWS
Unbekannte PLU	X1	X	15 - ZWS
	Z1	Z	15 - ZWS

Elektronisches Journal Ausdruck Möglichkeiten

Komplettes EJ	300	X	X	300 - ZWS
Druck EJ BAR	301	X	X	301 - ZWS
Druck EJ SCHECK	302	X	X	302 - ZWS
Druck EJ KREDIT1-8	303	X	X	303 - ZWS
DRUCK EJ %	304	X	X	304 - ZWS
DRUCK EJ EINZ./AUSZ.	305	X	X	305 - ZWS
DRUCK EJ RÜCKNAHMEN	306	X	X	306 - ZWS
DRUCK EJ STORNO	307	X	X	307 - ZWS
DRUCK EJ K/V#	308	X	X	308 - ZWS
DRUCK EJ BON STORNO	309	X	X	309 - ZWS
DRUCK EJ NACH BED.#	401-15	X	X/Z	401-415 ZWS
LÖSCHE EJ / OHNE AUSDRUCK	399	Z	Z	399- ZWS

WICHTIG:

Das Elektronische Journal der ER-900 ist nicht das GDPdU Konforme Journal welches Sie für das Finanzamt benötigen.

Das sogenannte EJALL befindet sich auf der externen SD Karte wo Sie alle Daten die Sie eingeben gespeichert haben. Das EJALL können Sie nur über das PC Programm exportieren in das GDPdU Format für die Steuerprüfung. Das Interne Elektronische Journal ist lediglich ein Zusatz den Sie täglich abrufen können über die ER-900.

Wichtig sichern Sie Ihre SD Karte regelmäßig auf einem externen PC.

S-Mode Programmierung

Übersicht

Sie kommen in die Service Stellung nur mit dem “C” Schlüssel. Die Position ist hinter der PGM position.

Achtung: In dieser Position sollten nur Fachhändler oder der Manager zugriff haben.

Folgende Funktionen können Sie in der Position durchführen.

- Speicherlöschung
- EPROM Information
- Speicheraufteilung
- Funktionstasten auf die Tastatur hinterlegen
- Flash Rom update über SD
- SD Karten Funktionen
- Umsatzlöschung

Speicherlöschungen

Löschen alle Umsatz / Zähler & PLU Daten

Bitte achten Sie darauf, dass Sie die Daten nur dann löschen wenn Sie die Kasse zur Erstinbetriebnahme einsetzen wollen.

Löschen aller Totale und Zähler

1. Schlüssel in die **S** Position.
2. Eingabe **20 ZWS**.

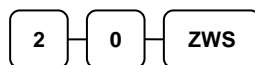

Löschen des Grand Total

1. Schlüssel in die **S** Position.
2. Eingabe **30 ZWS**.

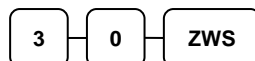

Löschen der PLU Datei (Achtung: alle Artikel werden gelöscht)

1. Schlüssel in die **S** Position.
2. Eingabe **40 ZWS**.

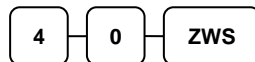

Speicheraufteilung

Die ER-900 verfügt über eine Flexible Speicheraufteilung:

1. PLUs – minimum **300 PLUs**, maximum **18000 PLUs**.
2. Bediener – minimum **1 Bediener**, maximum **99 Bediener**.
(WICHTIG der Speicher Bediener und Rechnungen müssen immer identisch aufgeteilt werden bis zum wert 99.)
3. Gruppen – minimum **1 Gruppe**, maximum **99 Gruppen**.
4. Rechnungen – minimum **1 Rechnung**, maximum **300 Rechnungen**.
5. Zeilen pro Rechnung / Bon – **minimum 40, maximum 200**.
6. Rechnungsart – **Soft** für Tischverwaltung oder Überlappendes Bedienersystem.
7. Preisebene – **1 oder 2**.
8. Mix & Match nicht für den Deutschen Kassenmarkt.
9. Elektronisches Journal – **Standard 700 Zeilen**, maximum **30000 Zeilen**.

Speicheraufteilung Programmierung

Hier können Sie Änderungen der Speicheraufteilung vornehmen.

1. Schlüssel in die **S** Position.
2. Eingabe **6 0 ZWS**.

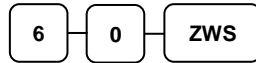

3. Eingabe der jeweiligen Nummer und dann drücken der **X/ZEIT** Taste.

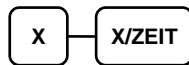

4. Eingabe des Wertes

X	Speicherbereiche
1	PLU
2	BEDIENER
3	GRUPPEN
4	RECHNUNGEN#
5	ZEILEN PRO RECHNUNG
6	TISCHVERWALTUNG: Soft(0)
7	PREISEBENE
8	MIX & MATCH
9	EJ ZEILEN



5. Wenn Sie mehrere Speicher ändern möchten fangen Sie wieder bei dem Abschnitt 3 an. Zum Abschluss der Eingabe drücken Sie bitte die Taste **BAR**.



Ausdruck der Speicheraufteilung

Sie haben die Möglichkeit die Speicheraufteilung der ER-900 auszudrucken.

1. Schlüssel in die **S** Position.
2. Eingabe **6 0 ZWS & BAR**.



```
DATUM 04/02/2017 FRI ZEIT 08:37

=====

TL VORHANDEN : 1769472
TL BENUTZT   : 196570

-----

1.ZUGEW. PLU :      1000
2.ZUGEW. BEDIENER :    10
3.ZUGEW. GRUPPEN :    10
4.ZUGEW. RECHNUNG :    10
5.ZUGEW. ZEILEN/RECHNG :  40
6.RECHNG: HARD(1),SOFT(0):  0
7.ZUGEW. PREISEBENE :    1
8.MIX AND MATCH :    5
9.ZUGEW. EJ LINE :    700

=====

BEDIENER 1   000001 00001
```

Funktionstasten Programmierung

Funktionstasten programmieren

1. Schlüssel in die **S** Position.
2. Eingabe **7 0 ZWS**.

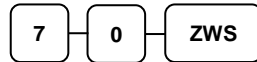

3. Funktionstasten Code eingeben. Die jeweiligen Funktionstasten Codes sehen Sie auf der nächsten Seite.



Tastencode

4. Eingaben beenden mit der **BAR** Taste.



Funktionstasten Code

Code	Funktionstaste	Code	Funktionstaste	Code	Funktionstaste
1	NLU 1	331	SCHECKWECHSEL	378	BON VOR
300	NLU 300	333	SCHECK	380	RECHNG.DRUCK
301	Ziffer 1	334	RECHNUNG #	381	WERBUNG
302	Ziffer 2	335	LÖSCHEN (ESC)	382	EINZAHLUNG 1
303	Ziffer 3	336	BED. #	383	EINZAHLUNG 2
304	Ziffer 4	337	WÄHRUNG 1	384	EINZAHLUNG 3
305	Ziffer 5	338	WÄHRUNG 2	385	ZW. SUMME
306	Ziffer 6	339	WÄHRUNG 3	387	TISCH SALDO
307	Ziffer 7	340	WÄHRUNG 4	392	STEUER 1
308	Ziffer 8	343	SOFORT STORNO	393	STEUER 2
309	Ziffer 9	350	PLU	394	STEUER 3
310	Ziffer 0	351	PREIEBENE 1	395	STEUER 4
311	Ziffer 00	352	PREISEBEN 2	397	TRINKGELD
312	DEZIMALPUNKT	356	MACRO 1	398	STORNO
313	#/KV	357	MACRO 2	399	SCHWUND
314	%1	358	MACRO 3	404	TISCH SPLIT
315	%2	359	MACRO 4	405	ZEILE VOR
316	%3	360	MACRO 5	406	ZEILE ZURÜCK
317	%4	361	MACRO 6	445	PREIS ABFRAGE
318	%5	362	MACRO 7	446	BON AN / AUS
319	X/ZEIT	363	MACRO 8	447	INAKTIVE
320	TEILBON	364	MACRO 9	448	NUMMER #
321	BON STORNO	365	MACRO 10	449	JOURNAL
322	BAR	366	RÜCKNAHME	401	QUITTUNGS- DRUCK
323	KREDIT 1	367	MOD 1		
324	KREDIT 2	368	MOD 2		
325	KREDIT 3	369	MOD 3		
326	KREDIT 4	370	MOD 4		
327	KREDIT 5	371	MOD 5		
328	KREDIT 6	375	AUSZAHLUNG1		
329	KREDIT 7	376	AUSZAHLUNG2		
330	KREDIT 8	377	AUSZAHLUNG3		

RS-232 / RJ45 / USB Programmierung

Sie haben bei der ER-900 vier verschiedene Schnittstellen zur Verfügung (2x RS-232, 1x RJ 45 (RS-232) & 1x USB nur für PC Kommunikation).

Die Schnittstelle 1 ist auf PC vorprogrammiert sowie die USB Schnittstelle. Wenn Sie mit USB arbeiten möchten müssen Sie den Port1 für den PC deaktivieren.

1. Schlüssel in die **S** Position.
2. Eingabe 8 0 PORT1, 8 1 PORT2, 8 2 RJ45 oder 8 3 USB und ZWS.
3. Geben Sie nun die jeweilige Option ein, wo Sie den Wert hinterlegen möchten und drücken dann die **X/ZEIT** Taste.
4. Zum beenden drücken Sie Bitte die **BAR** Taste zweimal.

Beispiel Port 4 (USB) auf PC: 83 – ZWS – 5 – X/ZEIT – 1 – BAR – BAR

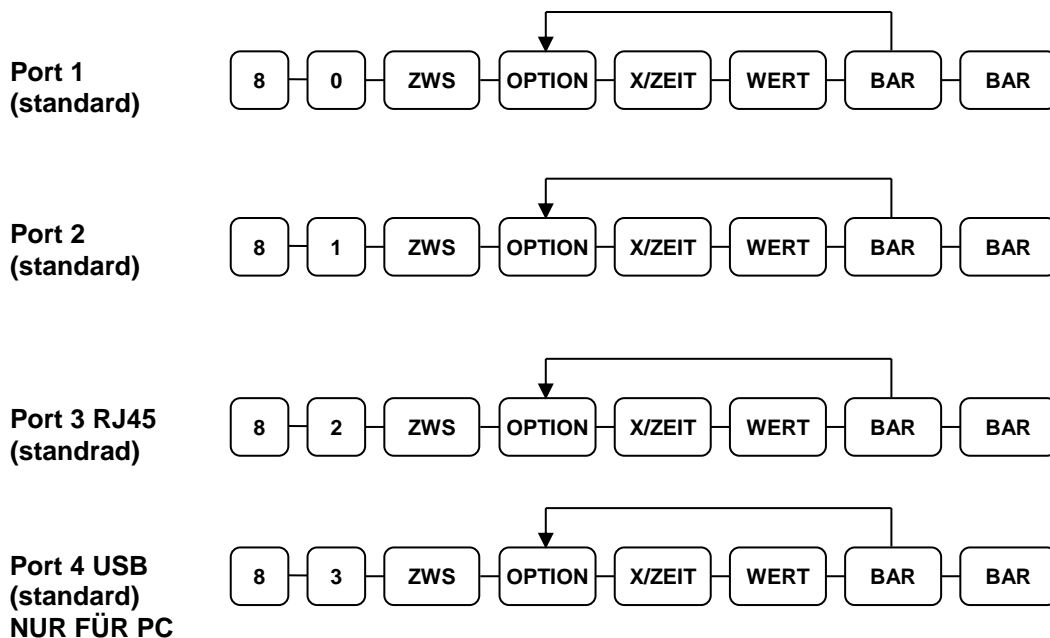

RS-232 / RJ45 / "USB NUR PC" Optionen

OPTION	AUSWAHL	WERT	AUSWAHL
1	Baud Rate	0	9600 BPS
		1	1200 BPS
		2	2400 BPS
		3	4800 BPS
		4	19200 BPS
		5	38,200 BPS
		6	57,600 BPS
		7	115,200 BPS
2	Parity	0	NONE
		1	ODD
		2	EVEN
3	Data Bits	0	8 BITS
		1	7 BITS
4	Stop Bits	0	1 BIT
		1	2 BIT
5	Device Function	0	Inaktiv
		1	PC Kommunikation
		2	Waage (USA)
		3	Journal Drucker (USA)
		4	Küchen Drucker
		5	Schankanlage (USA)
		6	Scanner
		7	Geldwechsel
		8	EFT Terminal
		9	Kundendisplay
		10	PB (Schweden)
6	Initial Feeding Line KP	0 - 20	
7	End Feeding Line KP	0 - 20	
8	Initial Feeding Line Slip	0 - 20	
9	Print Line On Guest Check	0 - 50	
10	Waagen Type (USA)	0	NCI
		1	CAS
		2	CAS Ounce

OPTION	AUSWAHL	WERT	AUSWAHL
11	Drucker Type	0	KEIN DRUCKER
		1	SAM4s ELLIX10
		2	SAM4s ELLIX20
		3	SRP-270/270, SNBC M280
		4	SRP-350, SNBC R580/2002 NP/880NP
		5	CITIZEN 3550
		6	CITIZEN 810
		7	CITIZEN 230
		8	EPSON TM T88-2
		9	EPSON U200
		10	EPSON U295
		11	EPSON U300
		12	EPSON U325
		13	EPSON U375
		14	STAR SP-200
		15	STAR SP-298
		16	STAR SP-300
17	STAR TSP-200		
12	Display Type	0	EPSON (7" KUNDENDISPLAY)
		1	ICD
13	EC TYP	0	EC GELD
14	EFT CONFIG BYTE	48	
15	EC WÄHRUNG	2	€
16	EC PASSWORT	0	

Flash ROM Informationen

Sie können die Aktuelle Flash Rom Version der ER-900 über die Kasse ganz einfach abrufen lassen.

1. Schlüssel in die **S** Position.
2. Eingabe **50 ZWS**.

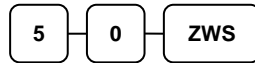

3. Sie bekommen einen Ausdruck mit der Aktuellen Version.

```
DATUM 11/02/2017 FRI ZEIT 15:49

      EPROM INFO.

VERSION : GER 01.011
CHECKSUM : 9F67
BOOT/APP : 17E2/8785
OCT. 22  2012

BEDIENER 1   000001  00001
```

P-Mode Programmierung

Standard Programm

Alle Programmierungen werden in der **PGM** Position durchgeführt, sofern es nicht anderes in dieser Anleitung beschrieben sein sollte.

Steuerprogrammierung

Sie haben die Möglichkeit mit bis zu vier Steuersätzen zu arbeiten.
Wenn Sie die Steuersätze direkt an der Kasse programmieren, müssen Sie vorher für jede gewünschte Steuer die jeweilige "STEUER1 bis STEUER4 Taste" angelegt werden.

Programmierung der Steuersätze

1. Schlüssel in die **PGM** Position.
2. Eingabe der Steuerrate (0.000-99.999). Wichtig Sie müssen die Rate immer mit dem Dezimalpunkt eingeben.
3. Steuerart Inklusiv oder Exklusiv:

Exklusiv Steuer:	0
Inklusiv Steuer "Standard":	2

4. Eingabe **2** für Inklusiv Steuer
5. Drücken Sie nun die Steuer 1 Taste auf der Tastatur. Es müssen für die Programmierung die jeweiligen Funktionstasten auf der Tastatur hinterlegt sein.
6. Zum Abschluß drücken Sie die **BAR** Taste.

Ablaufschema

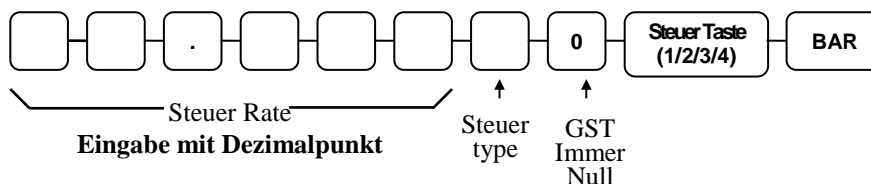

Beispiel: 19.00020 – STEUER1 – BAR (MwSt 19%)

7.00020 – STEUER2 – BAR (MwSt 7%)

PLU Programmierung

Übersicht der Programmiermöglichkeiten der PLUs bei der ER-900. Sie können alle Eingaben die Sie an der Kasse vornehmen, auch über die PC Software erledigen.

- “Programm 100 - PLU Status Programmierung” Unter diesem Programm Punkt werden die einzelnen PLUs mit dem jeweiligen Status programmiert.
- “Programm 150 - PLU Gruppen Anbindung”. Hier weisen Sie den PLUs die dazugehörige Gruppe z.B. Speisen / Getränke zu.
- “Programm 200 - PLU Preis/HALO Programmierung” Hier programmieren Sie die Festpreise für den Artikel.
- “Programm 250 - PLU Bestand Programmierung” Hier hinterlegen Sie für die PLUs den Bestand. Wichtig: Der PLU Status muss entsprechend programmiert worden sein.
- “Programm 300 - PLU ” Hier haben Sie die Möglichkeit den Text für die PLUs zu hinterlegen. Die ER-900 verfügt über eine PLU Textlänge von 18 Zeichen.
- “Programm 350 - PLU Verkettung” Hier können Sie einzelne PLUs miteinander verketteten.
- “Programm 400 – PLU Löschen”.

Programm 100 - PLU Status Programmierung

1. Schlüssel in die **PGM** Position.
2. Eingabe **1 0 0 ZWS**.



3. Auswahl des PLUs:

- Drücken Sie eine PLU Direkttaste auf der Tastatur.

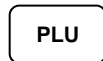

- Sie haben die Möglichkeit mehrere PLUs mit dem gleichen Status auf einmal zu programmieren. Drücken Sie dafür die erste PLU Taste und dann die letzte PLU Taste auf der Tastatur.



- Sie haben auch die Möglichkeit einen PLU zu programmieren durch Drücken der PLU Nummer und dann die Taste **PLU**.



- Eingabe Von Bis PLU Nummer.



4. Die Statusprogrammierung muss immer komplett eingegeben werden von **N1 bis N9**. Auf der nächsten Seite finden Sie die Statustabelle. Wenn Sie den Status komplett eingegeben haben müssen Sie die Taste **X/ZEIT** drücken.

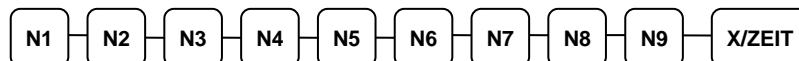

5. Zum beenden der Programmierung drücken Sie Bitte die Taste **BAR**.



PLU Statustabelle

Adresse	Programmoption	Wert	+	=
N1	PLU mit Festpreis.	Ja = 0 Nein = 1		
	PLU Festpreis überschreiben erlaubt.	Ja = 0 Nein = 2		
	PLU mit Steuer 1	Ja = 4 Nein = 0		
N2	PLU mit Steuer 2	Ja = 1 Nein = 0		
	PLU mit Steuer 3	Ja = 2 Nein = 0		
	PLU mit Steuer 4	Ja = 4 Nein = 0		
N3	PLU als Essenmarke (USA)	Ja = 1 Nein = 0		
	PLU als Negativ (Minus)	Ja = 2 Nein = 0		
	PLU als Umsatzneutral	Ja = 4 Nein = 0		
N4	PLU als Einzelposten (Automatisch BAR)	Ja = 1 Nein = 0		
	Nummern Eingabe Pflicht (KV-Taste)	Ja = 2 Nein = 0		
	PLU als Literposten	Ja = 4 Nein = 0		
N5	PLU mit Bestandführung	Ja = 1 Nein = 0		
	PLU ist Inaktive	Ja = 2 Nein = 0		
	PLU für Waage	Ja = 4 Nein = 0		
N6	PLU Auto Waagen Funktion	Ja = 1 Nein = 0		
	PLU als Beilage	Ja = 2 Nein = 0		
	Beilagen Buchungs Pflicht	Ja = 4 Nein = 0		
N7	Ausdruck vom PLU auf BON	Ja = 0 Nein = 1		
	Ausdruck PLU auf Rechnung	Ja = 0 Nein = 4		

Adresse	Programmoption	Wert	+	=
N8	Ausdruck vom PLU Einzelpreis auf BON	Ja = 0 Nein = 1		
	Ausdruck vom PLU Einzelpreis auf Rechnung	Ja = 0 Nein = 2		
	Gratis PLU inaktiv (Werbung)	Ja = 4 Nein = 0		
N9	PLU Zähler löschen nach Z1 Bericht	Ja = 1 Nein = 0		
	Festpreis überschreiben nur in der X-Position	Ja = 2 Nein = 0		
	Storno & Rücknahme nicht erlaubt	Ja = 4 Nein = 0		

PLU Statustabellen Information

Option	Description
Umsatzneutral	Mit Hilfe dieser Funktion können Sie durchlauf PLUs programmieren die nicht in den Gesamtumsatz fließen. Wichtig der Umsatz wird Ihnen separat im Finanzbericht angezeigt und im PLU Bericht wird der Umsatz aufaddiert.
Einzelposten	Wenn diese Funktion aktiv ist wird der PLU direkt mit einem BAR Bon abgeschlossen.
Nummer Eingabe Pflicht	Sie müssen für den PLU vor der Buchung eine nicht rechnende Nummer eingeben.
Liter PLU	Geben Sie ein JA, um automatisch eine Literberechnung durchführen zu lassen. Die Kasse errechnet dann anhand des registrierten Betrages automatisch die verkauften Liter. Programmieren Sie den Literpreis in der Spalte PREIS/HALO. Mit 3 Nachkommastellen z.B. 1.234
PLU Bestand	Hiermit aktivieren Sie die Bestandführung für den PLU
Beilage	PLU wird als Beilage gebucht.
Beilagen Eingabe Pflicht	Sie müssen beim buchen von diesem PLU immer eine Beilgae dazubuchen.
Gratis Verkauf inaktiv	Der PLU darf nicht mit der Funktionstaste Werbung gebucht werden
Löschen der PLU Zähler	Wenn Sie die Zähler nicht löschen möchten beim Ausdruck des Finanzbericht lassen Sie die Einstellung auf standard.

Programm 150 - PLU Gruppen Anbindung

Hinweis: Jeder PLU muss einer Gruppe zugeordnet werden. Alle PLUs sind bei Auslieferung der Gruppe 1 zugewiesen.

1. Schlüssel in die **PGM** Position.
2. Eingabe **1 5 0 ZWS**.



3. Auswahl der PLU:

- Durch drücken einer PLU Taste auf der Tastatur.

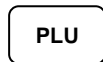

- Durch drücken mehrerer PLU Tasten auf der Tastatur.



- Eingabe der PLU Nummer und drücken der **PLU** Taste.



- Eingabe der PLU Nummer von bis.



4. Eingabe der Gruppenanbindung z.B. für Gruppe 1 **010000 X/ZEIT**.

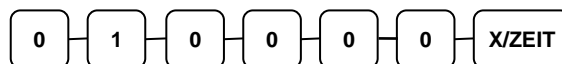

1st Gruppe 2nd Gruppe 3rd Gruppe

5. Zum Beenden drücken Sie bitte die Taste **BAR**.



Programm 200 - PLU Preis/HALO Programmierung

Hier können Sie die Festpreise für die PLUs programmieren.

1. Schlüssel in die **PGM** Position.
2. Eingabe **2 0 0 ZWS**.

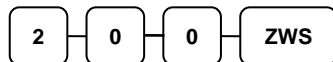

3. PLU Auswahl möglichkeiten:

- Drücken einer PLU Taste auf der Tastatur.

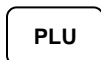

- Durch drücken von bis PLU Taste auf der Tastatur.



- Eingabe der PLU Nummer und drücken der **PLU** Taste.



- Eingabe der PLU Nummer von bis.



4. Eingabe vom PLU Preis für Preiseben 1 und Preisebene 2.
Wichtig den Preis für Ebene 2 muss nur eingegeben werden wenn die Speicher freigestellt worden.



Preis 1 /HALO



Preis 2 /HALO

5. Zum beenden drücken Sie Bitte die Taste **BAR**.



Programm 250 - PLU Bestand Programmierung

Mit diesem Programm hinterlegen Sie den PLUs einen Bestand.

1. Schlüssel in die **PGM** Position.
2. Eingabe **2 5 0 ZWS**.



3. Auswahl der PLUs:

- Drücken einer PLU Taste auf der Tastatur.

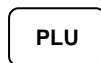

- Durch drücken von bis PLU Taste auf der Tastatur.



- Eingabe der PLU Nummer und drücken der **PLU** Taste.



- Eingabe der PLU Nummer von bis.



4. Eingabe des PLU Bestands und drücken der **X/Zeit** Taste.



BESTAND EINGABE

5. Zum beenden drücken Sie Bitte die Taste **BAR**.



Programm 300 - PLU Textprogrammierung

Sie haben zwei Möglichkeiten den Text zu programmieren über die Alphatastatur oder über die Zeichencodetabelle.

Hinweis: Die PLU Textlänge beträgt 18 Zeichen, das Display kann 16 Zeichen darstellen.

1. Schlüssel in die **PGM** Position

2. Eingabe **3 0 0 ZWS**.



3. Auswahl der PLUs:

- Drücken einer PLU Taste auf der Tastatur.

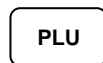

- Eingabe der PLU Nummer und drücken der **PLU** Taste.



4. Eingabe des Textes und drücken der **X/ZEIT** Taste.

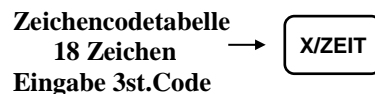

5. Zum beenden drücken Sie Bitte die Taste **BAR**.



ER-920/ER-940 Flachtastatur Alpha

				'	"	<	>	-	+	=	:	?		
				!	@	#	\$	%	^	&	*	()	
				Q	W	E	R	T	Y	U	I	O	P	
	LÖSCH EN	PLU	X/ZEIT	A	S	D	F	G	H	J	K	L	;	
	7	8	9	Z	X	C	V	B	N	M	,	.	/	
	4	5	6	GROß/ KLEIN	FETT DRUCK	LEER	LEER	LEER	LEER	LEER	GROß/ KLEIN	DOPPEL	ZURÜC K	
	1	2	3											ZWS
	0	00	.											BAR

ER-925/945 Hubtastatur Alpha

BON VOR	JOURNAL MACRO 1		A	H	O	V	LEER	
			B	I	P	W	GROß/ KLEIN	
LÖSCH EN	PLU	X/ZEIT	C	J	Q	X	FETT DRUCK	
7	8	8	D	K	R	Y	ZURÜC K	
4	5	5	E	L	S	Z	ZW-SUMME	
1	2	2	F	M	T	.	BAR TOTAL	
0	00	.	G	N	U	-		

Zeichencodetabelle (Eingabe über drei stelligen Zeichencode).

ZEICHEN	Ç	ü	é	â	ä	à	å	ç	ê	ë
CODE	001	002	003	004	005	006	007	008	009	010
ZEICHEN	è	ï	î	ì	Ä	Å	É	æ	Æ	ô
CODE	011	012	013	014	015	016	017	018	019	020
ZEICHEN	ö	ò	û	ù	ÿ	ö	Ü	ø	£	¥
CODE	021	022	023	024	025	026	027	028	029	030
ZEICHEN	€	SPACE	!	"	#	\$	%	&	'	(
CODE	031	032	033	034	035	036	037	038	039	040
ZEICHEN)	*	+	,	-	.	/	0	1	2
CODE	041	042	043	044	045	046	047	048	049	050
ZEICHEN	3	4	5	6	7	8	9	:	;	<
CODE	051	052	053	054	055	056	057	058	059	060
ZEICHEN	=	>	?	@	A	B	C	D	E	F
CODE	061	062	063	064	065	066	067	068	069	070
ZEICHEN	G	H	I	J	K	L	M	N	O	P
CODE	071	072	073	074	075	076	077	078	079	080
ZEICHEN	Q	R	S	T	U	V	W	X	Y	Z
CODE	081	082	083	084	085	086	087	088	089	090
ZEICHEN							a	b	c	d
CODE	091	092	093	094	095	096	097	098	099	100
ZEICHEN	e	f	g	h	i	j	k	l	m	n
CODE	101	102	103	104	105	106	107	108	109	110
ZEICHEN	o	p	q	r	s	t	u	v	w	x
CODE	111	112	113	114	115	116	117	118	119	120
ZEICHEN	y	z	BACK SPACE			Double				
CODE	121	122	123			999				

Programm 350 - PLU Verkettung

Einem Hauptartikel z.B. den Pfand zur automatischen Mitregistrierung zuweisen.

1. Schlüssel in die **PGM** Position.
2. Eingabe **3 5 0 ZWS**.



3. Auswahl der PLU:

- Drücken einer PLU Taste auf der Tastatur.

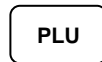

- Eingabe der PLU Nummer und drücken der **PLU** Taste.

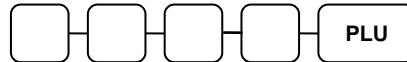

4. Eingabe der PLU Nummer mit der Sie den PLU Verketteten möchten und drücken der **PLU** Taste.



Zum löschen der Verkettung



5. Zum beenden drücken Sie Bitte die Taste **BAR**.



Programm 400 – PLU Löschen

Hinweis: Die PLU-Berichte Z1 und Z2 müssen ausgeführt werden bevor Sie den PLU löschen können.

1. Schlüssel in die **PGM** Position.

2. Eingabe **4 0 0 ZWS**.



3. Auswahl der PLUs:

- Drücken einer PLU Taste auf der Tastatur.

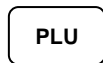

- Durch drücken von bis PLU Taste auf der Tastatur.



- Eingabe der PLU Nummer und drücken der **PLU** Taste.

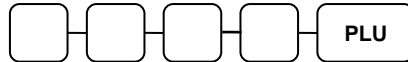

- Eingabe der PLU Nummer von bis und drücken der **PLU** Taste.



4. Drücken der Taste **X/ZEIT**.



5. Zum beenden drücken Sie Bitte die Taste **BAR**.



Systemoption Programmierung

Hinweis: Alle fettmakierten Felder sind in der Standardprogrammierung hinterlegt.

Systemoption

1. Schlüssel in die **PGM** Position.
2. Eingabe **3 0 ZWS**.
3. Eingabe der jeweiligen Optionsnummer und drücken der **X/ZEIT** Taste.
4. Eingabe des Status den Sie ändern möchten und drücken der **ZWS** Taste.
5. Zur erneuten Eingabe, weiterer Optionen können Sie wieder mit dem Schritt 3 fortfahren.
6. Zum beenden drücken Sie Bitte die Taste **BAR**.

Ablaufschema

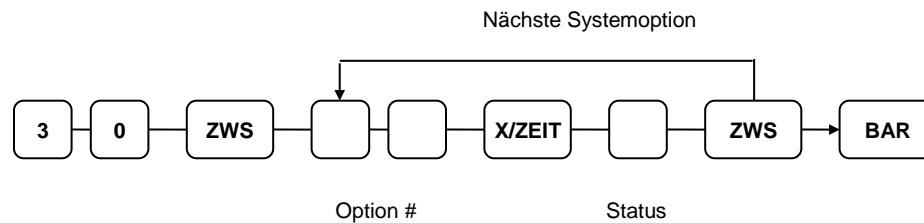

Adresse	SYSTEMOPTION	WERT	+	=
1	Tastenton	Ja = 0 Nein = 1		
	Dallas-Schloss; Achtung: System Option 33 ebenfalls setzen	Ja = 2 Nein = 0		
	%-Funktion hat kein Einfluss auf das NET TOTAL	Ja = 4 Nein = 0		
2	Bediener Anmeldung:	Taste =	0	
		Code =	1	
3	Bediener wird nach BAR:	Abgemeldet =	1	
		Bleibt Angemeldet =	0	
4	Schubladenschließzwang	Ja = 0 Nein = 1		
	Schubladenalarm aktivieren.	Ja = 2 Nein = 0		
5	Zeiteinstellung für den Schubladenalarm.	30 1-99		
6	Nachträgliche Rückgeldeingabe erlauben.	Ja = 1 Nein = 0		
	Schublade öffnen bei nachträglichem Rückgeld.	Ja = 0 Nein = 2		
	Mehrfache Nachträgliche BONs erlauben.	Ja = 4 Nein = 0		
7	Kassiererselbstabrechnung Zwang: Berichte können nicht ausgedruckt werden bevor die Abrechnung durchgeführt wurde.	Ja = 1 Nein = 0		
	Negative Bon-Abschlüsse nur in der Schlossposition X .	Ja = 2 Nein = 0		
8	Nullsummen Bons können nur in der Schlossposition X abgeschlossen werden.	Ja = 1 Nein = 0		
	Löschen der fortlaufenden Bonnummer nach Z1 Finanzbericht.	Ja = 2 Nein = 0		
9	Grand Total löschen nach Z1 Finanzbericht	Ja = 1 Nein = 0		
	Schublade öffnen beim Berichtsdruck.	Ja = 0 Nein = 2		
	Schublade öffnen im Trainingsmodus	Ja = 0 Nein = 4		
10	Dezimalposition: (0,1,2,3) Standard=2	0-3		
11	Datums Format:	MM.TT.JJ =	0	
		TT.MM.JJ =	1	
		JJ.MM.TT =	2	

Adresse	SYSTEMOPTION		WERT	+	=
12	% und Steuer berechnung:	Rundung ab 0.005 =	0		
		Immer aufrunden =	1		
		Immer abrunden =	2		
13	Splitpreis berechnung:	Rundung ab 0.005 =	0		
		Immer aufrunden =	1		
		Immer abrunden =	2		
14	Im Haus / Ausser Haus / Mitnahme Eingabepflicht		Ja = 1 Nein = 0		
	Umsatzneutral (HASH)	Normal =	0		
		Nicht rechnend =	2		
15	Lösche Z Zähler Z1 Finanzbericht		Ja = 1 Nein = 0		
	Lösche Z Zähler nach Z1 Zeitbericht		Ja = 2 Nein = 0		
	Lösche Z Zähler nach Z1 Artikelbericht		Ja = 4 Nein = 0		
16	Lösche Z Zählers nach Z1 Bedienerbericht		Ja = 1 Nein = 0		
	Lösche Z Zähler nach Z1 Gruppenbericht		Ja = 2 Nein = 0		
17	Lösche Z Zähler nach "31-Tage-Bericht"		Ja = 1 Nein = 0		
	Papierensensor aktiv		Ja = 0 Nein = 2		
	Splitpreise inaktiv		Ja = 4 Nein = 0		
18	Direktmultiplikation erlauben		Ja = 1 Nein = 0		
	Eingabe PLU-Bestand	Wird addiert =	2		
		Überschreibt den Alten =	0		
19	Generelles Stellen-Eingabelimit		0-14		

Adresse	SYSTEMOPTION	WERT	+	=
20	Direktmultiplikation mehrstellig erlaubt	Ja = 1 Nein = 0		
	Quittungsdruck:	Betrag Gegeben =	2	
		Summe =	0	
21	Anzeige des Summenpreis bei PLU Verkettung	Ja = 1 Nein = 0		
	Erlaube PLU Buchung bei Nullbestand	Ja = 0 Nein = 2		
	Europäische Rundung	Ja = 4 Nein = 0		
22	Erlaube Z1 PLU Bestandsbericht	Ja = 0 Nein = 1		
23	Training: (Hinweis: Jeweils nur ohne offene Tische/Bediener)	Enter =	1	
		Exit =	0	
24	Elektronisches Journal aktiv	Ja = 1 Nein = 0		
	Hinweis wenn das EJ voll ist	Ja = 0 Nein = 2		
	Kasse Stop wenn das EJ voll ist	Ja = 4 Nein = 0		
25	Nur Negativebuchungen in das EJ schreiben	Ja = 1 Nein = 0		
	Z Berichte in das EJ schreiben	Ja = 2 Nein = 0		
	Kassiererselbstabrechnung verboten	Ja = 4 Nein = 0		
26	Tischfunktion = Überlappendes Bedienersystem =	0 1		
	Steuerumschaltung für den gesamten BON	Ja = 2 Nein = 0		
	Kein Zähler für Void-Mode: Stornos im „Void-Mode“ bereinigen die Berichtssummen nicht! DIESE OPTION DARF IN DEUTSCHALND NICHT AKTIVIERT WERDEN!	Nein = 0 Ja = 4		
27	Preisebenentasten sperren	Standard =	0	
		Preisebene 1 =	1	
		Preisebene 2 =	2	
28	Preisebenentasten sind:	PLU aktiv =	0	
		BON aktiv =	1	
		Manuelle Umschaltung =	2	

Adresse	SYSTEMOPTION	WERT	+	=	
29	Modifiertasten sind:	PLU aktiv =	0		
		BON aktiv =	1		
		Manuelle Umschaltung =	2		
30	SD Karten Ordnername (8-Zeichen)				

Adresse	SYSTEMOPTION	WERT	+	=
31	Alphatastatur aktiv	Ja = 1 Nein = 0		
	Journalaufwickelspühle aktiv ER-920/925	Ja = 2 Nein = 0		
	Magnetkarte (USA)	Ja = 4 Nein = 0		
32	Magnetkarten Spur (USA):	Track 1&2 = Track 3&4 =	0 1	
	Dallas Bedienerschloß	Ja = 1 Nein = 0		
33	Autocutter aktiv	Ja = 2 Nein = 0		
	Preisbarcode Typ:			
34	Inaktiv =	0		
	Type 1 =	1		
	Type 2 =	3		
	Type 4 = Header: 2 Stellen / Plu Nr.:5 Stellen / Preis:5 Stellen	4		
	Type 7 =	7		
35	Sprachauswahl:			
	Englisch =	0		
	Spanisch =	1		
36	Deutsch =	2		
	Tischabrechnung nur in der Schlossposition X erlaubt	Ja = 1 Nein = 0		
40	Aktivierung der Buchungsfunktion (USA)	Ja = 2 Nein = 0		
	Unbekannte PLU Funktion	Ja = 1 Nein = 0		
41	Reinigungsfunktion (PLU Ticketdruck)	Ja = 1 Nein = 0		
	Bedienerwechsel innerhalb einer Aufrechnung	Ja = 2 Nein = 0		
42	Basis bei Fremdwährung	Währung = 1 € = 0		
	Fremdwährungsausdruck: Total = Gegeben =	0 4		

Adresse	SYSTEMOPTION	WERT	+	=
43	Rückgeld in Fremdwährung	Ja = 1 Nein = 0		
	Bei Revierzwang (in Taste „Rechnung“) kann Bediener 1 auf alle Tische zugreifen	Ja = 2 Nein = 0		
	Dreifachmultiplikation aktiv	Ja = 4 Nein = 0		
44	Automatischer Tisch-Saldo bei Dallas-Schlüsselabzug.	Ja = 1 Nein = 0		
	Saldobons unterdrücken	Ja = 2 Nein = 0		
	Bedienerwechsel ohne Abmeldung möglich	Ja = 4 Nein = 0		
45	Rückgeldrundung bei Fremdwährung	Ja = 1 Nein = 0		
	Order und Ticket Nummer auf Null nach Z1 Finanzbericht	Ja = 2 Nein = 0		
	Es darf nur ein X Finanzbericht/Kassiererselbstabrechnung zwischen Z1 Finanzberichten durchgeführt werden	Ja = 4 Nein = 0		
46	Ausdruck und Abfrage für den Bewirtungsbeleg bei einer Tischrechnung	Ja = 1 Nein = 0		
	X Berichte und die Kassiererselbstabrechnung deaktivieren	Ja = 2 Nein = 0		
	Automatische Zeitanzeige im Kundendisplay (nach ca. 2 Min.)	Ja = 4 Nein = 0		

Druckoption Programmierung

Hinweis: Alle fettmakierten Felder sind in der Standardprogrammierung hinterlegt.

Druckoption

1. Schlüssel in die **PGM** Position.
2. Eingabe **4 0 ZWS**.
3. Eingabe der jeweiligen Optionsnummer und drücken der **X/ZEIT** Taste.
4. Eingabe des Status den Sie ändern möchten und drücken der **ZWS** Taste.
5. Zur erneuten Eingabe, weiterer Optionen können Sie wieder mit dem Schritt 3 fortfahren.
6. Zum beenden drücken Sie Bitte die Taste **BAR**.

Ablaufschema

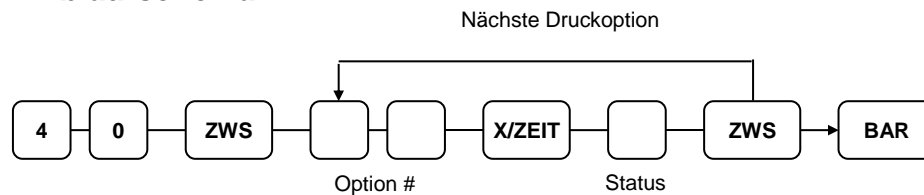

Adresse	OPTION	WERT	+	=
1	Ausführlicher Bedienerbericht	Ja = 1 Nein = 0		
	Ausdruck des Steuersymbols	Ja = 0 Nein = 2		
2	Rücknahme und Schloss-Storno (VOID) wird im Finanzbericht dargestellt	Ja = 0 Nein = 1		
	Ausdruck des Negativverkauf im Finanzbericht	Ja = 2 Nein = 0		
3	Nullunterdrücken im Finanzbericht	Ja = 0 Nein = 1		
	Nullunterdrückung im Bedienerbericht	Ja = 0 Nein = 2		
	Ausdruck des Finanzberichtes mit Bedienerbericht	Ja = 4 Nein = 0		
4	Ausdruck der PLU-Anzahl auf dem BON	Ja = 1 Nein = 0		
	Ausdruck der Artikel ohne Umsatz im PLU Bericht	Ja = 2 Nein = 0		
	Ausdruck der Zeile ZWS beim Tastendruck	Ja = 4 Nein = 0		
5	% Auswertung im PLU Bericht	Ja = 1 Nein = 0		
	Ausdruck der Bonnummer auf dem BON	Ja = 0 Nein = 2		
6	Datum: Ausdruck auf dem BON	Ja = 0 Nein = 1		
	Zeit: Ausdruck auf dem BON	Ja = 0 Nein = 2		
	Kassennummer: Ausdruck auf dem BON	Ja = 0 Nein = 4		
7	Bedienername: Ausdruck auf dem BON	Ja = 0 Nein = 1		
	Druck Z Zähler im Bericht	Ja = 0 Nein = 2		
8	Symbol für Heimatwährung	€		
9	Ausdruck der Bediener An / Abmeldung	Ja = 0 Nein = 1		
	Druck Grand Total im X Finanzbericht	Ja = 0 Nein = 2		
	Druck Grand Total im Z Finanzbericht	Ja = 0 Nein = 4		

Adresse	OPTION	WERT	+	=
10	Druck Gross Total im X Finanzbericht	Ja = 0 Nein = 1		
	Druck Gross Total im Z Finanzbericht	Ja = 0 Nein = 2		
11	Ausdruck der Zwischsumme ohne Steuer	Ja = 1 Nein = 0		
	Steuerbetrag auf Bon	Als eine Summe =	2	
		Nach Steuersätzen =	0	
12	Ausdruck des Steuerbetrages (MwSt.)	Ja = 0 Nein = 1		
	Ausdruck der Bruttosumme	Ja = 2 Nein = 0		
	Ausdruck vom Steuersatz	Ja = 4 Nein = 0		
13	Ausdruck der Nettosumme	Ja = 1 Nein = 0		
	Ausdruck der Zeile Training, wenn Trainingsmodus aktiv	Ja = 2 Nein = 0		
14	Symbol für Währung:	Währung #1 =	.	
15		Währung #2 =	.	
16		Währung #3 =	.	
17		Währung #4 =	.	
18	Ausdruck der Order-Nummer auf dem Order-Bon	Ja = 0 Nein = 1		
	Ausdruck vom PLU Preis auf dem Order-Bon	Ja = 2 Nein = 0		
19	Druck VOID-Modus Stornos auf dem Order-Bon	Ja = 0 Nein = 1		
	Order-Bons auch im Trainingsmodus	Ja = 2 Nein = 0		
20	Gleiche PLUs zusammenfassen auf dem Order Bon		Ja = 0 Nein = 1	
	Gleiche PLUs zusammenfassen auf Tischrechnung		Ja = 0 Nein = 2	
	Volumenheit für die PLUs	Gallonen =	0	
		Liter =	4	

21	Text Klischee oben auf dem BON		Ja = 0 Nein = 1		
	Text Klischee unten auf dem BON		Ja = 0 Nein = 2		
22	Text Klischee oben auf der Tischrechnung		Ja = 1 Nein = 0		
	Text Klischee unten auf der Tischrechnung		Ja = 2 Nein = 0		
23	Ausdruck „durchschnittliche Anzahl PLU/Kunde“ im Finanzbericht		Ja = 0 Nein = 1		
	Ausdruck „durchschnittlicher Betrag/Kunde“ im Finanzbericht		Ja = 0 Nein = 2		
24	Nachträglicher Bon möglich, auch bei „BON AN“		Ja = 1 Nein = 0		
	Priority Druck Gruppen auf dem Order-Bon (Für Deutschland immer auf 0)		Ja = 2 Nein = 0		
	Ausdruck der PLU Nummer auf dem Bon		Ja = 4 Nein = 0		
25	Ausdruck der Berichte unterdrücken wenn diese über den PC abgerufen werden.		Ja = 1 Nein = 0		
	Ausdruck der PLU Nummer im PLU-Bericht		Ja = 2 Nein = 0		
	Grand total ist:	Bereinigt =	4		
		Unbereinigt =	0		
26	Auto Cutter Einstellung (Standard 40)		(0-70)		
27	Order-Bondruck beim Drücken der Taste ZWS (nur bei externem Drucker und keine Order#)		Ja = 1 Nein = 0		
	Datumsausdruck bei der Funktion HardCheck (nur USA)		Ja = 2 Nein = 0		
28	Ausdruck vom Grafischen Logo oben auf dem Bon		Ja = 1 Nein = 0		
	Ausdruck vom Grafischen Logo unten auf dem Bon		Ja = 2 Nein = 0		
29	Ausdruck vom Grafischen Logo oben auf der Tischrechnung		Ja = 1 Nein = 0		
	Ausdruck vom Grafischen Logo unten auf der Tischrechnung		Ja = 2 Nein = 0		
31	Zeilenvorschub vor dem Bondruck (nur aktiv bei Bonschnitt = AUS)		0-5		
32	Zeilenvorschub nach dem Bondruck (nur aktiv bei Bonschnitt = AUS)		0-5		

33	Ausdruck in hoher Qualität		Ja = 1 Nein = 0	
	Journal ist Aus (nur bei 2-Druckwerken)		Ja = 2 Nein = 0	
	Journal in Kleinerschrift (nur bei 2-Druckwerken)		Ja = 4 Nein = 0	
34	Ausdruck vom EJ:	Älteste Eingabe	1	
		Neuste Eingabe	0	
38	Ausdruck der Order-Bons nach Gruppen sortiert		Ja = 1 Nein = 0	
	Ausdruck der Gruppentext auf dem dem Order Bon		Ja = 2 Nein = 0	
	Ausdruck der PLU-Nummer auf dem Order Bon (Vorraussetzung: Order-Bon nach Gruppen sortiert)		Ja = 4 Nein = 0	
39	Fettdruck der Zahlarten		Ja = 1 Nein = 0	
	Ausdruck der Zeilen: Saldo/Neuer Saldo/Alter Saldo/ Bez.Rech im Finanzbericht		Ja = 2 Nein = 0	
	Ausdruck vom Trainingsmodus An/Abmeldung		Ja = 0 Nein = 4	
40	Ausdruck Trainings-Total im Finanzbericht		Ja = 0 Nein = 1	
	Ausdruck vom Netto VK (Gesamt Umsatz) im Finanzbericht		Ja = 0 Nein = 2	
	Ausdruck vom PLU-Gesamtpreis auf dem Order Bon (Druck Option 20 muss auf 0 stehen)		Ja = 4 Nein = 0	
41	Ausdruck vom Netto VK (Gesamt Umsatz) im Bedienerbericht		Ja = 0 Nein = 1	
	Ausdruck der jeweiligen Zähler im Finanzbericht		Ja = 0 Nein = 2	
	Kein Druck „Stornos“ und „Rücknahme“ auf Tisch-Rechnung		Ja = 4 Nein = 0	
42	Ausdruck der Zeile „+/- PLU Total“ im Finanzbericht unterdrücken.		Ja = 1 Nein = 0	
	Ausdruck Bewirtungsbeleg auf externen Drucker		Ja = 2 Nein = 0	

43	Elektronisches Journal von der letzten Eingabe ausgehend drucken lassen	Ja = 1 Nein = 0		
	Ausdruck der PLU Nummer auf den Tickets	Ja = 2 Nein = 0		
44	Ausdruck Grafik Logo oben auf Order-Bon/Tickets	Ja = 1 Nein = 0		
	Ausdruck Grafik Logo unten auf Order-Bon/Tickets	Ja = 2 Nein = 0		
45	Ausdruck Text-Klischee oben auf Order Bon/Tickets	Ja = 1 Nein = 0		
	Ausdruck Text-Klischee unten auf Order-Bon/Tickets	Ja = 2 Nein = 0		
46	Ausdruck Tisch# auf Order Bon/Tickets	Ja = 1 Nein = 0		
	Fettdruck der Tisch# auf Order-Bon/Tickets	Ja = 2 Nein = 0		

Funktionstasten Programmierung

Funktionstasten Übersicht

Code	Funktionstaste	Code	Funktionstaste	Code	Funktionstaste
1	NLU 1	333	SCHECK	381	WERBUNG
300	NLU 300	334	RECHNUNG #	382	EINZAHLUNG 1
301	Ziffer 1	335	LÖSCHEN (ESC)	383	EINZAHLUNG 2
302	Ziffer 2	336	BED. #	384	EINZAHLUNG 3
303	Ziffer 3	337	WÄHRUNG 1	385	ZW. SUMME
304	Ziffer 4	338	WÄHRUNG 2	387	TISCH SALDO
305	Ziffer 5	339	WÄHRUNG 3	392	STEUER 1
306	Ziffer 6	340	WÄHRUNG 4	393	STEUER 2
307	Ziffer 7	343	SOFORT STORNO	394	STEUER 3
308	Ziffer 8	350	PLU	395	STEUER 4
309	Ziffer 9	351	PREIEBENE 1	397	TRINGELD
310	Ziffer 0	352	PREISEBEN 2	398	STORNO
311	Ziffer 00	356	MACRO 1	399	SCHWUND
312	DEZIMALPUNKT	357	MACRO 2	404	TISCH SPLIT
313	#/KV	358	MACRO 3	405	ZEILE VOR
314	%1	359	MACRO 4	406	ZEILE ZURÜCK
315	%2	360	MACRO 5	445	PREIS ABFRAGE
316	%3	361	MACRO 6	446	BON AN / AUS
317	%4	362	MACRO 7	447	INAKTIVE
318	%5	363	MACRO 8	448	NUMMER #
319	X/ZEIT	364	MACRO 9	449	JOURNAL
320	TEILBON	365	MACRO 10		
321	BON STORNO	366	RÜCKNAHME		
322	BAR	367	MOD 1		
323	KREDIT 1	368	MOD 2		
324	KREDIT 2	369	MOD 3		
325	KREDIT 3	370	MOD 4		
326	KREDIT 4	371	MOD 5		
327	KREDIT 5	375	AUSZAHLUNG1		
328	KREDIT 6	376	AUSZAHLUNG2		
329	KREDIT 7	377	AUSZAHLUNG3		
330	KREDIT 8	378	BON VOR		
331	SCHECKWECHSEL	380	RECHNG.DRUCK		

Programm 80 – Funktionstasten Textprogrammierung

Hinweis: Sie haben 18 Zeichen für die Funktionstastentexte zur Verfügung. Im Display werden Ihnen nur 10 Zeichen dargestellt.

1. Schlüssel in die **PGM** Position.
2. Eingabe **8 0 ZWS**.

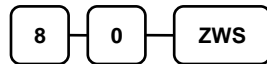

3. Geben Sie nun den Text für die Funktionstaste ein und drücken dann die **X/ZEIT** Taste. Sie können die Texte über die Zeichencode Tabelle oder über die Alphatastatur ändern (Systemoption 31).



4. Zum Beenden drücken Sie die Taste **BAR**



Programm 90 - Funktionstasten Eingabebegrenzung

Hinweis: Maximal 8 Stellen als Stellenbegrenzung möglich

1. Schlüssel in die **PGM** Position.
2. Eingabe **9 0 ZWS**.

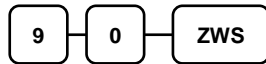

3. Eingabe der Begrenzung, ("0"= ohne Begrenzung) anschliessend die gewünschte Funktionstaste drücken.

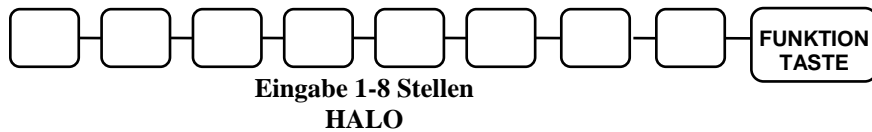

4. Zum Beenden drücken Sie bitte die Taste **BAR**.



Programm 90 für %1-%5 Funktionstasten

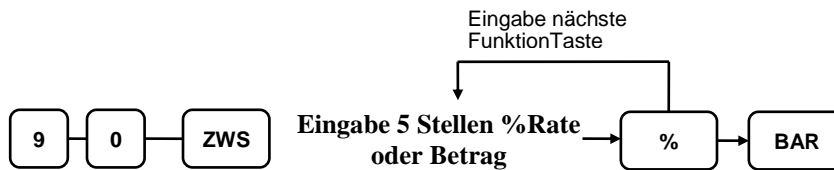

Hinweis: Für die % Tasten müssen Sie den Wert immer 5 stellig eingeben.

Fremdwährungsrate - Programm 90

1. Schlüssel in die **PGM** Position.
2. Eingabe **9 0 ZWS**.

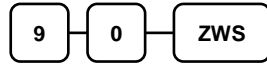

3. Eingabe der Fremwährungsrate ist immer 7-stellig.

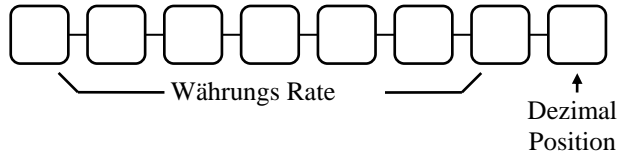

4. Drücken Sie nun eine der 4 Währungstasten.

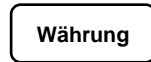

5. Zum beenden drücke Sie bitte die Taste **BAR**.



Beispiel

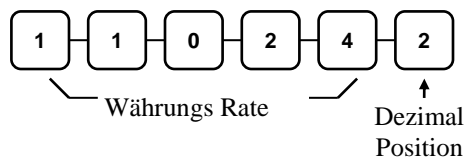
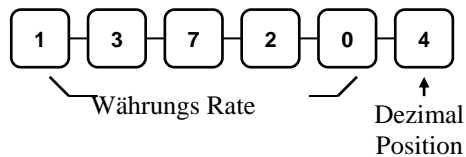

TEILBON

Optionen - Programm 70 (P-Mode)

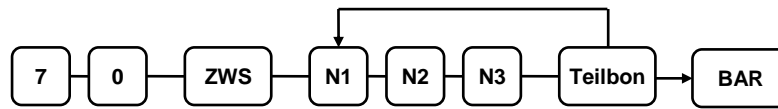

Address	OPTION	WERT	=	SUM
N1	Taste Inaktiv	Ja = 1 Nein = 0		
	Tasten Eingabezwang	Ja = 2 Nein = 0		
	Bonnummer erhöhen bei Benutzung der Teilbon-Taste	Ja = 0 Nein = 4		
N2	Bon zusammenfassen bei Teilbon	Ja = 0 Nein = 1		
	Ohne Steuer 1	Ja = 2 Nein = 0		
	Ohne Steuer 2	Ja = 4 Nein = 0		
N3	Ohne Steuer 3	Ja = 1 Nein = 0		
	Ohne Steuer 4	Ja = 2 Nein = 0		
	Quittungsdruck Zwang	Ja = 4 Nein = 0		

BON STORNO

Option - Programm 70 (P-Mode)



Address	OPTION	WERT	=	SUM
N1	Taste ist Inaktiv	Ja = 1 Nein = 0		
	Bon Storno ist nur in der X Position erlaubt	Ja = 2 Nein = 0		

BAR

Optionen - Programm 70 (P-Mode)



Address	OPTION	WERT	=	SUM
N1	Betragseingabezwang.	Ja = 1 Nein = 0		
	Über/Unterzahlung verboten	Ja = 2 Nein = 0		
	Unterzahlung inaktiv	Ja = 4 Nein = 0		
N2	Schublade öffnen	Ja = 0 Nein = 1		
	Ohne Steuer 1	Ja = 2 Nein = 0		
	Ohne Steuer 2	Ja = 4 Nein = 0		
N3	Ohne Steuer 3	Ja = 1 Nein = 0		
	Ohne Steuer 4	Ja = 2 Nein = 0		
	Quittungsdruck Zwang	Ja = 4 Nein = 0		
N4	Immer mit „Null“ eingeben	0		

KREDIT 1-8

Optionen - Programm 70 (P-Mode)

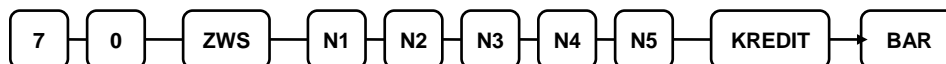

Address	OPTION	WERT	=	SUM
N1	Betragseingabezwang.	Ja = 1 Nein = 0		
	Über / Unterzahlung erlaubt	Ja = 2 Nein = 0		
	Unterzahlung inaktiv	Ja = 4 Nein = 0		
N2	Schublade öffnen	Ja = 0 Nein = 1		
	Überzahlung aktiv	Ja = 2 Nein = 0		
	Nummerneingabe pflicht	Ja = 4 Nein = 0		
N3	Ohne Steuer 1	Ja = 1 Nein = 0		
	Ohne Steuer 2	Ja = 2 Nein = 0		
	Ohne Steuer 3	Ja = 4 Nein = 0		
N4	Ohne Steuer 4	Ja = 1 Nein = 0		
	Quittungsdruck Zwang	Ja = 2 Nein = 0		
	Sende zum EFT Terminal	Ja = 4 Nein = 0		
N5	EFT Terminal Anschluss Port 1 oder 2	Kein = 0 Port 1 = 1 Port 2 = 2		

SCHECK

Optionen – Programm 70 (P-Mode)



Address	OPTION	WERT	=	SUM
N1	Betragseingabezwang.	Ja = 1 Nein = 0		
	Über / Unterzahlung erlaubt	Ja = 2 Nein = 0		
	Unterzahlung inaktiv	Ja = 4 Nein = 0		
N2	Schublade öffnen	Ja = 0 Nein = 1		
	Ohne Steuer 1	Ja = 2 Nein = 0		
	Ohne Steuer 2	Ja = 4 Nein = 0		
N3	Ohne Steuer 3	Ja = 1 Nein = 0		
	Ohne Steuer 4	Ja = 2 Nein = 0		
N4	Scheck Text Eingabe (USA)	Ja = 1 Nein = 0		
	Quittungsdruck Zwang	Ja = 2 Nein = 0		

SCHECKWECHSEL

Option – Programm 70 (P-Mode)

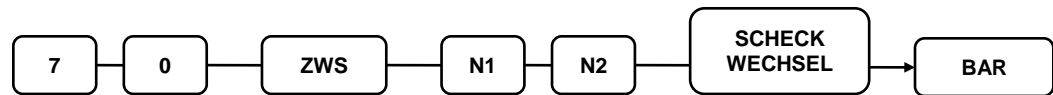

Address	OPTION	WERT	=	SUM
N1	Taste Inaktiv	Ja = 1 Nein = 0		
	Nur in der X Position erlaubt	Ja = 2 Nein = 0		
	Quittungsdruck Zwang	Ja = 4 Nein = 0		
N2	Scheckwechsel Text Eingabe (USA)	Ja = 1 Nein = 0		

RECHNUNG # (TISCH TASTE)

Optionen – Programm 70 (P-Mode)

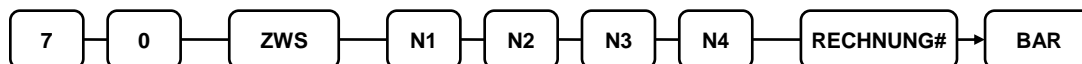

Address	OPTION	WERT	=	SUM
N1	Taste Inaktiv	Ja = 1 Nein = 0		
	Tisch Nummerneingabe vor jeder Buchung	Ja = 2 Nein = 0		
	Bediener hat Exklusive Recht für den geöffneten Tisch	Ja = 4 Nein = 0		
N2	Rechnung # und Saldo auf BON drucken	Ja = 0 Nein = 1		
	Rechnung # und Saldo auf RECHNUNG drucken	Ja = 0 Nein = 2		
	Nur eine Tischnummerneingabe möglich pro Tisch	Ja = 4 Nein = 0		
N3	Automatische Tischnummernvergabe	Ja = 1 Nein = 0		
	Mitnahme aktiv (USA)	Ja = 2 Nein = 0		
N4	Tischnummer Länge 0-9	0-9		

SOFORT STORNO

Option - Programm 70 (P-Mode)

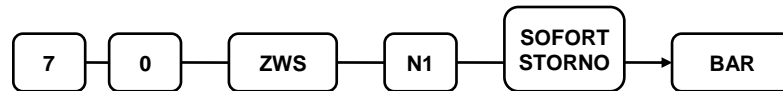

Address	OPTION	WERT	=	SUM
N1	Taste Inaktiv	Ja = 1 Nein = 0		
	Nur in der X Position erlaubt	Ja = 2 Nein = 0		
	Quittungsdruck Zwang	Ja = 4 Nein = 0		

#/KV

Optionen - Programm 70 (P-Mode)

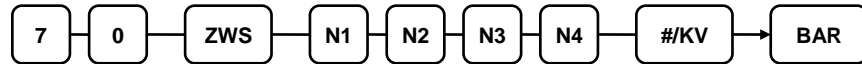

Address	OPTION	WERT	=	SUM
N1	Taste Inaktiv	Ja = 1 Nein = 0		
	Eingabe nur in der X Position möglich	Ja = 2 Nein = 0		
	Taste inaktiv nach Nummerneingabe	Ja = 4 Nein = 0		
N2	Zwang zur Nummerneingabe vor jeder Buchung	Ja = 1 Nein = 0		
	Bon Ausdruck	Ja = 0 Nein = 2		
	Nummerneingabe verboten	Ja = 4 Nein = 0		
N3	Maximum muss immer eingegeben werden. Siehe N4	Ja = 1 Nein = 0		
	Ausdruck der Nummer auf der Rechnung	Ja = 2 Nein = 0		
N4	Limit für die Nummerneingabe	0-8		

RÜCKNAHME

Option - Programm 70 (P-Mode)



Address	OPTION	WERT	=	SUM
N1	Taste Inaktiv	Ja = 1 Nein = 0		
	Funktion nur in X Position erlaubt	Ja = 2 Nein = 0		
	Quittungsdruck Zwang	Ja = 4 Nein = 0		

MODIFIER 1-5

Optionen - Programm 70 (P-Mode)



Address	OPTION	WERT	=	SUM
N1	Funktion ist nur in der X Position erlaubt	Ja = 1 Nein = 0		
	PLU Nummer verändern (Wenn Nein dann wird nur der Text auf dem Bon gedruckt)	Ja = 2 Nein = 0		
N2	Ausdruck des Funktionstastentext auf der Rechnung	Ja = 1 Nein = 0		
	Ausdruck des Text auf dem BON	Ja = 2 Nein = 0		
N3	Einzusetzender Wert (0-9)	0-9		

Stelle der PLU Nummer, an welcher der Wert aus N3 eingesetzt werden soll: (Stelle 1-15 der PLU#)

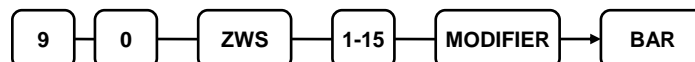

Modifizier Tastenprogrammierungs Beispiel

Cola, Sprite und Fanta in 3-verschiedenen Größen: Klein, Mittel & Groß.

Standard PLU Nummer:

- PLU #1 = Cola
- PLU #2 = Sprite
- PLU #3 = Fanta

Im Beispiel wird die 4 Stelle des PLUs verändert. (Es wird immer von recht nach links verändert.)

Drücken Sie die Modifiziertaste immer vor der PLU Buchung.

Beim drücken der Taste werden dann die PLUs wie folgt nummeriert (Cola – 1001, Sprite – 1002 & Fanta - 1003.)

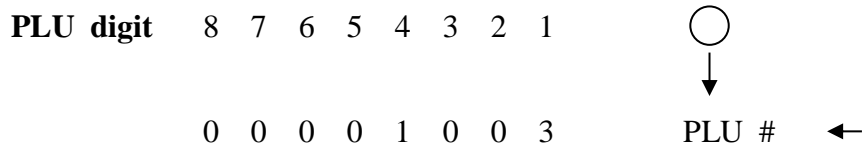

Beispiel 1:

Modifizier Name	Digit (Programm 90)	Funktion der Digit (Programm 70,option N3)
Klein	4	1
Mittel	4	2
Groß	4	3

PLU Nummer	PLU
1001	Klein Cola
1002	Klein Sprite
1003	Klein Fanta
2001	Mittel Cola
2002	Mittel Sprite
2003	Mittel Fanta
3001	Groß Cola
3002	Groß Sprite
3003	Groß Fanta

ALTER SALDO

Option - Programm 70 (P-Mode)

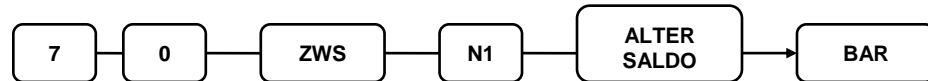

Address	OPTION	WERT	=	SUM
N1	Alter Saldo muss immer eingegeben werden	Ja = 1 Nein = 0		
	Zwang zur Eingabe vom Alten Saldo	Ja = 2 Nein = 0		

WERBUNG

Optionen - Programm 70 (P-Mode)

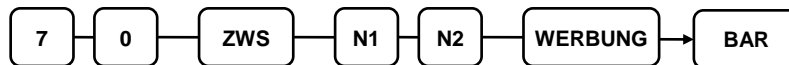

Address	OPTION	WERT	=	SUM
N1	Taste Inaktiv	Ja = 1 Nein = 0		
	Funktion ist nur in der X Position erlaubt	Ja = 2 Nein = 0		
	Ohne Steuer 1	Ja = 4 Nein = 0		
N2	Ohne Steuer 2	Ja = 1 Nein = 0		
	Ohne Steuer 3	Ja = 2 Nein = 0		
	Ohne Steuer 4	Ja = 4 Nein = 0		

AUSZAHLUNG 1-3

Option - Programm 70 (P-Mode)



Address	OPTION	WERT	=	SUM
N1	Taste ist Inaktiv	Ja = 1 Nein = 0		
	Funktion ist nur in der X Position erlaubt	Ja = 2 Nein = 0		
	Quittungsdruck Zwang	Ja = 4 Nein = 0		

RECHNUNGS DRUCK

Options - Program 70 (P-Mode)



Address	OPTION	WERT	=	SUM
N1	Eingabe der Port Nummer wo die Zwischenrechnung gedruckt werden soll. „0“ für internen Druck	0-4		
N2	Automatischer Ausdruck	Ja = 1 Nein = 0		
	Ausdruck der Kopie#	Ja = 0 Nein = 2		

EINZAHLUNG 1-3

Option - Programm 70 (P-Mode)



Address	OPTION	WERT	=	SUM
N1	Taste ist Inaktiv	Ja = 1 Nein = 0		
	Funktion ist nur in der X Position erlaubt	Ja = 2 Nein = 0		
	Quittungsdruck Zwang	Ja = 4 Nein = 0		

TISCH SALDO

Optionen - Program 70 (P-Mode)

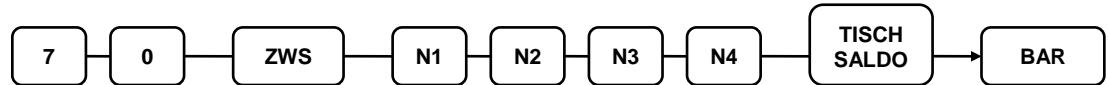

Address	OPTION	WERT	=	SUM
N1	Nummerneingabebzwang vor Tisch Saldo	Ja = 1 Nein = 0		
	Ausdruck auf BON	Ja = 0 Nein = 2		
	Negativer Saldo Bon nur in der X Position erlaubt.	Ja = 4 Nein = 0		
N2	Ohne Steuer 1	Ja = 0 Nein = 1		
	Ohne Steuer 2	Ja = 0 Nein = 2		
	Ohne Steuer 3	Ja = 0 Nein = 4		
N3	Ohne Steuer 4	Ja = 0 Nein = 1		
	Quittungsdruck Zwang	Ja = 2 Nein = 0		
	Ausdruck vom Neuen Saldo BON	JA = 0 Nein = 4		
N4	Eingabe der Port Nummer für Saldo Bon Ausdruck	0-3		

ZWISCHENSUMME

Option - Program 70 (P-Mode)

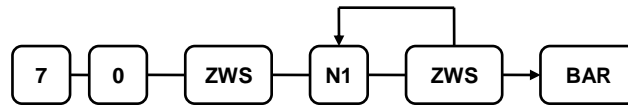

Address	OPTION	WERT	=	SUM
N1	Taste Inaktiv	Ja = 1 Nein = 0		

STORNO VOID

Option - Program 70 (P-Mode)

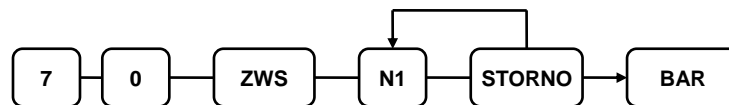

Address	OPTION	WERT	=	SUM
N1	Taste Inaktiv	Ja = 1 Nein = 0		
	Funktion nur in der X Position erlaubt	Ja = 2 Nein = 0		

SCHWUND

Option - Program 70 (P-Mode)

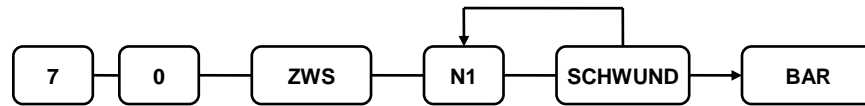

Address	OPTION	WERT	=	SUM
N1	Taste Inaktiv	Ja = 1 Nein = 0		
	Funktion nur in der X Position erlaubt	Ja = 2 Nein = 0		
	Quittungsdruck Zwang	Ja = 4 Nein = 0		

%1-%5

Optionen - Program 70 (P-Mode)

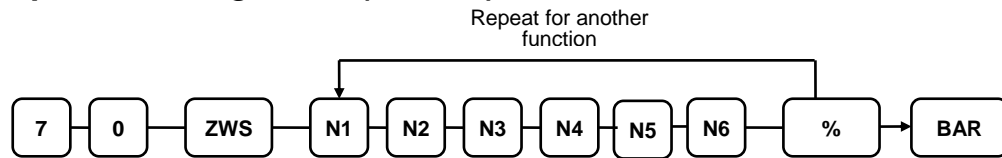

Address	OPTION	WERT	=	SUM
N1	Tastenfunktion:	Betrag =	1	
		Prozent =	0	
	Taste ist Inaktiv	Ja = 2 Nein = 0		
	Funktion nur in der X Position erlaubt	Ja = 4 Nein = 0		
N2	% Funktion ist:	Offen =	1	
		Fest =	0	
	% Funktion ist:	ZWS = PLU =	2 0	
	% Wert überschreiben erlaubt	Ja = 4 Nein = 0		
N3	% Funktion ist:	Positive =	1	
		Negative =	0	
	Steuerbereinigung 1	Ja = 2 Nein = 0		
N4	Steuerbereinigung 2		Ja = 1 Nein = 0	
	Steuerbereinigung 3		Ja = 2 Nein = 0	
	Steuerbereinigung 4		Ja = 4 Nein = 0	
N5	Essensmarke (USA)		Ja = 1 Nein = 0	
	Nur einmaliger Zwischsummen Rabatt möglich		Ja = 2 Nein = 0	
	Mehrfacher Betragsnachlass erlauben für PLUs.		Ja = 4 Nein = 0	
N6	Festwert überschreiben nur in der X Position erlauben.		Ja = 1 Nein = 0	
	Quittungsdruck Zwang		Ja = 2 Nein = 0	

Bediener Programmierung

- *Program 800 - Bediener Code Programmierung & Dallas Schlüssel Zuordnung .*
- *Program 801 – Bediener Schubladen Zuordnung.*
- *Program 810 – Bediener Textprogrammierung (18 Zeichen).*

Hinweis: Um die Änderungen wirksam zu machen müssen Sie den Bediener in der REG Position Ab / Anmelden.

Program 800 - Code Programmierung & Dallas Schlüssel Zuordnung

1. Schlüssel in die **PGM** Position.
2. Eingabe **8 0 0 ZWS**.



3. Eingabe der Bediener Nummer (**1-99**) und drücken der **X/ZEIT** Taste.



4. Eingabe der Neuen Bedienernummer oder den Dallas Schlüssel auflegen und drücken der Taste **ZWS**.

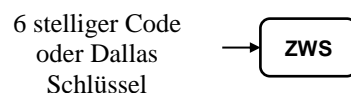

5. Zum beenden drücke Sie die Taste **BAR**.



Program 801 – Schubladen Zuordnung & Training

1. Schlüssel in die **PGM** Position.

2. Eingabe **8 0 1 ZWS**.



3. Eingabe der Bediener Nummer (**1-99**) und drücken der **X/ZEIT** Taste.



4. Status Eingabe und drücken der Taste **ZWS**.

Address	OPTION	WERT	=
N1	Schublade 1:	1	
	Schublade 2:	2	
	Keine Schublade: (Nicht setzen)	0	
N2	Trainingsbediener	Ja = 1 Nein = 0	



5. Zum beenden drücken Sie die Taste **BAR**.



Program 810 - Bedienertext Programmierung

1. Schlüssel in die **PGM** Position.

2. Eingabe **8 1 0 ZWS**.



3. Eingabe der Bediener Nummer (**1-99**) und drücken der **X/ZEIT** Taste.



4. Eingabe des Bedienertextes (18 Zeichen) und drücken der **ZWS** Taste

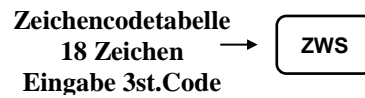

5. Zum Beenden drücken Sie die Taste **BAR**.



Gruppen Programmierung

99 Gruppen stehen Ihnen zur Verfügung bei der ER-900. Sie können die PLUs einer Gruppe zuordnen und so über den Gruppenbericht eine Gesamtsumme auswerten zu lassen.

- Program 900 - Statusprogrammierung.
- Program 910 - Textprogrammierung.

Statusprogrammierung - Program 900

1. Schlüssel in die **PGM** Position.
2. Eingabe **9 0 0 ZWS**.



3. Eingabe der Gruppen Nummer (**1-99**) und drücken der Taste **X/ZEIT**



4. Status Eingabe und drücken der **ZWS** Taste.

Adresse	OPTION	WERT	+	=
N1	Addiere zum Gruppen Total	Ja = 0 Nein = 1		
	Order Bon Ausdruck	Ja = 2 Nein = 0		
N2	Kein Ausdruck	0		
	KP PORT# : R (Interner Drucker)	1		
	KP PORT#: 1	2		
	KP PORT#: 2	4		
N3	KP PORT#: 3	1		
	KP PORT#: 4 (Nicht möglich)	2		
N4	Ausdruck der Zeile in ROT (bzw. invertiert)	Ja = 1 Nein = 0		

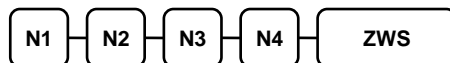

5. Zum Beenden drücken Sie bitte die Taste **BAR**.



Programmierung der Gruppenbezeichnung

1. Schlüssel in die **PGM** Position.
2. Eingabe **9 1 0 ZWS**.

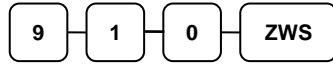

3. Eingabe der Gruppen Nummer (**1-99**) und drücken der Taste **X/ZEIT**.



4. Eingabe der Gruppenbezeichnung (18 Zeichen) und drücken der **ZWS** Taste

Alphatastatur → [ZWS]
18 Zeichen

Zeichencodetabelle → [ZWS]
18 Zeichen

Eingabe 3st.Code

5. Zum beenden drücken Sie bitte die Taste **BAR**.



Macro Tasten Programmierung

Programm 1500 – Macro Tasten Programmierung

1. Schlüssel in die **PGM** Position.
2. Eingabe **1 5 0 0 ZWS**.

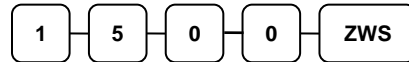

3. Drücken Sie nun die Macro Taste auf der Tastatur.

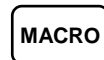

4. Drehen Sie den Schlüssel in die jeweilige Position wo die Eingabe der Macro Taste ausgeführt werden darf (**REG**, **X** or **Z**).
5. Sie können bis zu **50** Eingaben in einer **Macro** Taste hinterlegen.

**Type up to 50
keystrokes**

6. Nach eingabe der Funktionen, müssen Sie den Schlüssel wieder in die **PGM** Position drehen und die **Macro** Taste drücken damit die Einstellungen gespeichert werden.

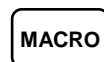

7. Zum beenden drücke Sie Bitte die Taste **BAR**.



Funktionen in der Macro Taste löschen

Wenn Sie die Eingaben die in der Macro Taste vorhanden sind, löschen möchten, müssen Sie die Funktionstaste **INAKTIV** (Tasten Code 447) Anlegen und in der Macro Programmierung bei dem Punkt 5 drücken.

Programm 700 – Klischee Oben / Unten Programmierung

1. Schlüssel in die **PGM** Position.
2. Eingabe **7 0 0 ZWS**.



3. Eingabe der gewünschten Zeilennummer und drücken der **X/ZEIT** Taste.

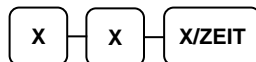

X	Klischee Oben	X	Klischee Unten
1	1 ZEILE OBEN	7	1 ZEILE UNTEN
2	2 ZEILE OBEN	8	2 ZEILE UNTEN
3	3 ZEILE OBEN	9	3 ZEILE UNTEN
4	4 ZEILE OBEN	10	4 ZEILE UNTEN
5	5 ZEILE OBEN	11	5 ZEILE UNTEN
6	6 ZEILE OBEN	12	6 ZEILE UNTEN

4. Sie können die Texteingabe über die Zeichencodetabelle oder über der Alphatastatur (Systemoption Nr.31)vornehmen und drücken dann die Taste **ZWS**.-Taste Sie haben pro Zeile 32 Zeichen zur Verfügung

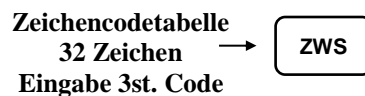

5. Zum Beenden drücken Sie die Taste **BAR**.



Programm 701 – Programmierung der Finanzberichtstexte

1. Schlüssel in die **PGM** Position.

2. Eingabe **7 0 1 ZWS**.



3. Eingabe der jeweiligen Zeilennummer und drücken der **X/ZEIT** Taste.

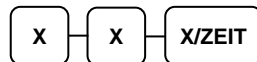

4. Sie können die Texteingabe über die Zeichencodetabelle oder über die Alphatastatur (Systemoption Nr.31)vornehmen und drücken dann die Taste **ZWS**. Sie haben pro Zeile 18 Zeichen zur Verfügung.

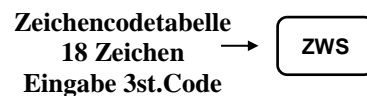

5. Zum Beenden drücken Sie die Taste **BAR**.



X	Finanzbericht	X	Finanzbericht	X	Finanzbericht
1	+PLU TTL	30	FD/S KREDIT	60	KREDIT 2 VK
2	-PLU TTL	31	RÜCKNAHME	61	KREDIT 3 VK
3	BEREINIGTES PLU TTL	32	SOFORT STORNO	62	KREDIT 4 VK
4	OHNE STEUER	33	NACHSTORNO	63	KREDIT 5 VK
5	STEUER 1 VK	34	SCHLÜSSEL STORNO	64	KREDIT 6 VK
6	STEUER 2 VK	35	BON STORNO	65	KREDIT 7 VK
7	STEUER 3 VK	36	GROSS VK	66	KREDIT 8 VK
8	STEUER 4 VK	37	BAR VK	67	WÄHRUNG 1
9	STEUER 1	38	SCHECK VK	68	WÄHRUNG 2
10	STEUER 2	39	EINZAHLUNG 1	69	WÄHRUNG 3
11	STEUER 3	40	EINZAHLUNG 2	70	WÄHRUNG 4
12	STEUER 4	41	EINZAHLUNG 3	71	SCHUBLADEN TTL
13	OHNE STEUER 1	42	AUSZAHLUNG 1	72	WERBUNG
14	OHNE STEUER 2	43	AUSZAHLUNG 2	73	SCHWUND
15	OHNE STEUER 3	44	AUSZAHLUNG 3	74	TRINGELD
16	OHNE STEUER 4	45	HASH TTL	75	TRAININGS TTL
17	IM HAUS TTL	47	KEIN VERKAUF/#	77	GAST
18	AUSSER HAUS TTL	48	BAR IN LADE	81	MIX&MATCH
19	MITNAHME TTL	49	SCHECK IN LADE	82	PAYMENT TTL
20	% 1	50	FD/S-IN-LADE		
21	% 2	51	KREDIT 1 IN LADE		
22	% 3	52	KREDIT 2 IN LADE		
23	% 4	53	KREDIT 3 IN LADE		
24	% 5	54	KREDIT 4 IN LADE		
25	NETTO VK	55	KREDIT 5 IN LADE		
26	KREDIT ST. 1	56	KREDIT 6 IN LADE		
27	KREDIT ST. 2	57	KREDIT 7 IN LADE		
28	KREDIT ST. 3	58	KREDIT 8 IN LADE		
29	KREDIT ST. 4	59	KREDIT 1 VK		

Programm 710 – Programmierung der Bedienerberichtstexte

1. Schlüssel in die **PGM** Position.

2. Eingabe **7 1 0 ZWS**.



3. Eingabe der jeweiligen Zeilennummer und drücken der **X/ZEIT** Taste.

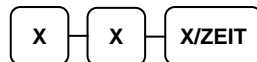

4. Sie können die Texteingabe über die Zeichencodetabelle oder über die Alphatastatur (Systemoption Nr.31)vornehmen und drücken dann die Taste **ZWS**. Sie haben pro Zeile 18 Zeichen zur Verfügung.

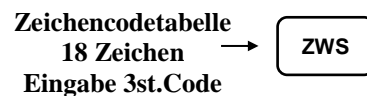
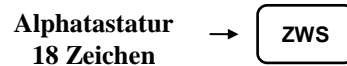

5. Zum Beenden drücken Sie die Taste **BAR**.



X	Bedienerbericht	X	Bedienerbericht	X	Bedienerbericht
1	NETTO VK	26	KREDIT STEUER 4	51	KREDIT 6 VK
2	OHNE STEUER	27	FD/S KREDIT	52	KREDIT 7 VK
3	STEUER 1 VK	28	RÜCKNAHME	53	KREDIT 8 VK
4	STEUER 2 VK	29	SOFORT STORNO	54	WÄHRUNG 1
5	STEUER 3 VK	30	NACH STORNO	55	WÄHRUNG 2
6	STEUER 4 VK	31	SCHLÜSSEL STORNO	56	WÄHRUNG 3
7	STEUER 1	32	BON STORNO	57	WÄHRUNG 4
8	STEUER 2	33	GROSS VK	58	SCHUBLADEN TTL
9	STEUER 3	34	BAR VK	59	WERBUNG
10	STEUER 4	35	SCHECK VK	60	SCHWUND
11	OHNE STEUER 1	36	EINZAHLUNG 1	61	TRINKGELD
12	OHNE STEUER 2	37	EINZAHLUNG 2	62	TRAININGS TTL
13	OHNE STEUER 3	38	EINZAHLUNG 3	63	NEUER SALDO
14	OHNE STEUER 4	39	AUSZAHLUNG 1	64	GAST
15	IM HAUS TTL	40	AUSZAHLUNG 2	65	ALTER SALDO
16	AUSSER HAUS TTL	41	AUSZAHLUNG 3	66	RECHNUNG BEZ.
17	MITNAHME TTL	42	HASH TTL	67	SALDO
18	% 1	43	BAR IN LADE	68	KEIN VERKAUF/#
19	% 2	44	SCHECK IN LADE	69	MIX&MATCH
20	% 3	45	FD/S IN LADE	70	PAYMENT
21	% 4	46	KREDIT 1 VK		
22	% 5	47	KREDIT 2 VK		
23	KREDIT STEUER 1	48	KREDIT 3 VK		
24	KREDIT STEUER 2	49	KREDIT 4 VK		
25	KREDIT STEUER 3	50	KREDIT 5 VK		

Programm 711 - Macro Tastentext Programmierung

1. Schlüssel in die **PGM** Position.

2. Eingabe **7 1 1 ZWS**.



3. Eingabe der Macro Tastennummer und drücken der **X/ZEIT** Taste.



4. Sie können die Texteingabe über die Zeichencodetabelle oder über die Alphatastatur (Systemoption Nr.31) vornehmen und drücken dann die Taste **ZWS**. Sie haben pro Zeile 18 Zeichen zur Verfügung.

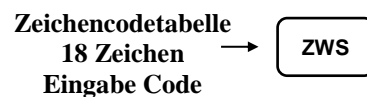

5. Zum Beenden drücken Sie die Taste **BAR**.



Programm 1000 - NLU Code Nummer Programmierung

Die Artikeltasten sind im Standard mit den Artikelnummern 1 – 100 belegt. Mit den folgenden Programmschritten können Sie die Artikeltasten mit freien Nummern belegen.

Bei der ER-920 & ER-940 Tastatur haben Sie 100 PLU Direkttasten.

Bei der ER-925 & ER-945 Tastatur haben Sie 28 PLU Direkttasten.

1. Schlüssel in die **PGM** Position.

2. Eingabe **1 0 0 0 ZWS**.

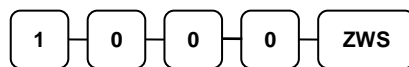

3. Eingabe der gewünschten PLU Nummer bis zu 15 Stellen, und drücken Sie dann die jeweilige PLU-Direkttaste zweimal.

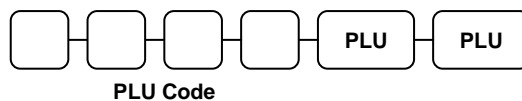

4. Zum Beenden drücken Sie bitte die Taste **BAR**.



Programm 1100 – Schubladen Limit Programmierung

Sie können der ER-900 einen Umsatzschubladen Bar-Limit hinterlegen. Die Kasse zeigt eine Fehlermeldung an sobald das Bar-Limit erreicht ist.

1. Schlüssel in die **PGM** Position.
2. Eingabe **1 1 0 0 ZWS**.

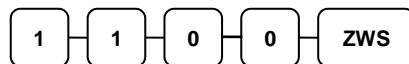

3. Geben Sie das Limit ein (max. 8-stellig, **0** für kein Limit) und drücken dann die **X/ZEIT** Taste.

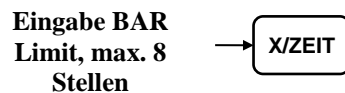

4. Zum Beenden drücken Sie bitte die Taste **BAR**.

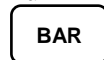

Programm 1300 – Datum und Zeit Programmierung

1. Schlüssel in die **PGM** Position.

2. Eingabe **1 3 0 0 ZWS**.

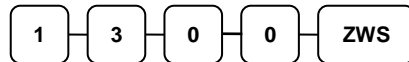

3. Eingabe der Zeit.

Die Zeiteingabe ist immer SSMM (1300 = 13:00 UHR) drücken Sie dann die **X/ZEIT** Taste.



4. Eingabe Datum.

Das Datum wird immer wie folgt eingegeben:

MM (Monat) DD (Tag) und JJ (Jahr) (081517 = 15.08.2017)

drücken Sie dann die Taste **X/ZEIT**:

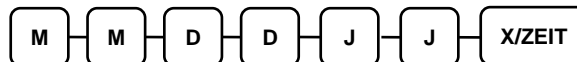

5. Zum Beenden drücken Sie bitte die Taste **BAR**.



Programm 1600 – Kassen Nummer Programmierung

Sie können der ER-900 eine eigene Kassennummer vergeben. Diese Nummer wird Ihnen auf dem BON mitgedruckt.

1. Schlüssel in die **PGM** Position.
2. Eingabe **1 6 0 0 ZWS**.

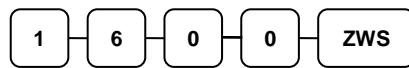

3. Eingabe der Kassen Nummer (max. 5 Stellen) drücken Sie die **X/ZEIT** Taste.



4. Zum Beenden drücken Sie bitte die Taste **BAR**.



Programm ausdruck

Sie haben die Möglichkeit bei der ER-900 die einzelnen Programme auszudrucken.

1. Schlüssel in die **PGM** Position.
2. Eingabe **1 5 ZWS**.

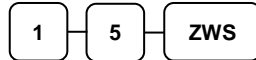

3. Eingabe der gewünschten Nummer, anschliessend drücken Sie die **X/ZEIT** Taste.

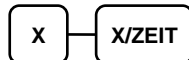

X	Program	X	Program
0	Gruppen	9	Finanzberichtstexte
1	Steuer	10	Bedienerberichtstexte
2	Systemoption	11	Macro Tastenname
3	Druckoption	12	Schubladen Limit
4	Funktionstasten	13	Scheck Rück. Limit
5	Bediener	14	Datum & Zeit
6	Klischee Oben	16	Machine Number
7	Klischee Unten		

4. Wenn Sie sich den PLU Status ausdrucken möchten müssen Sie wie folgt vorgehen:



oder drücken Sie die PLU-Direkttasten auf der Tastatur,



5. Um die Macro Funktionen ausdrucken zu lassen, müssen Sie die **MACRO** Taste drücken

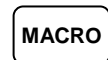

6. Zum Beenden drücken Sie bitte die **BAR** Taste



